

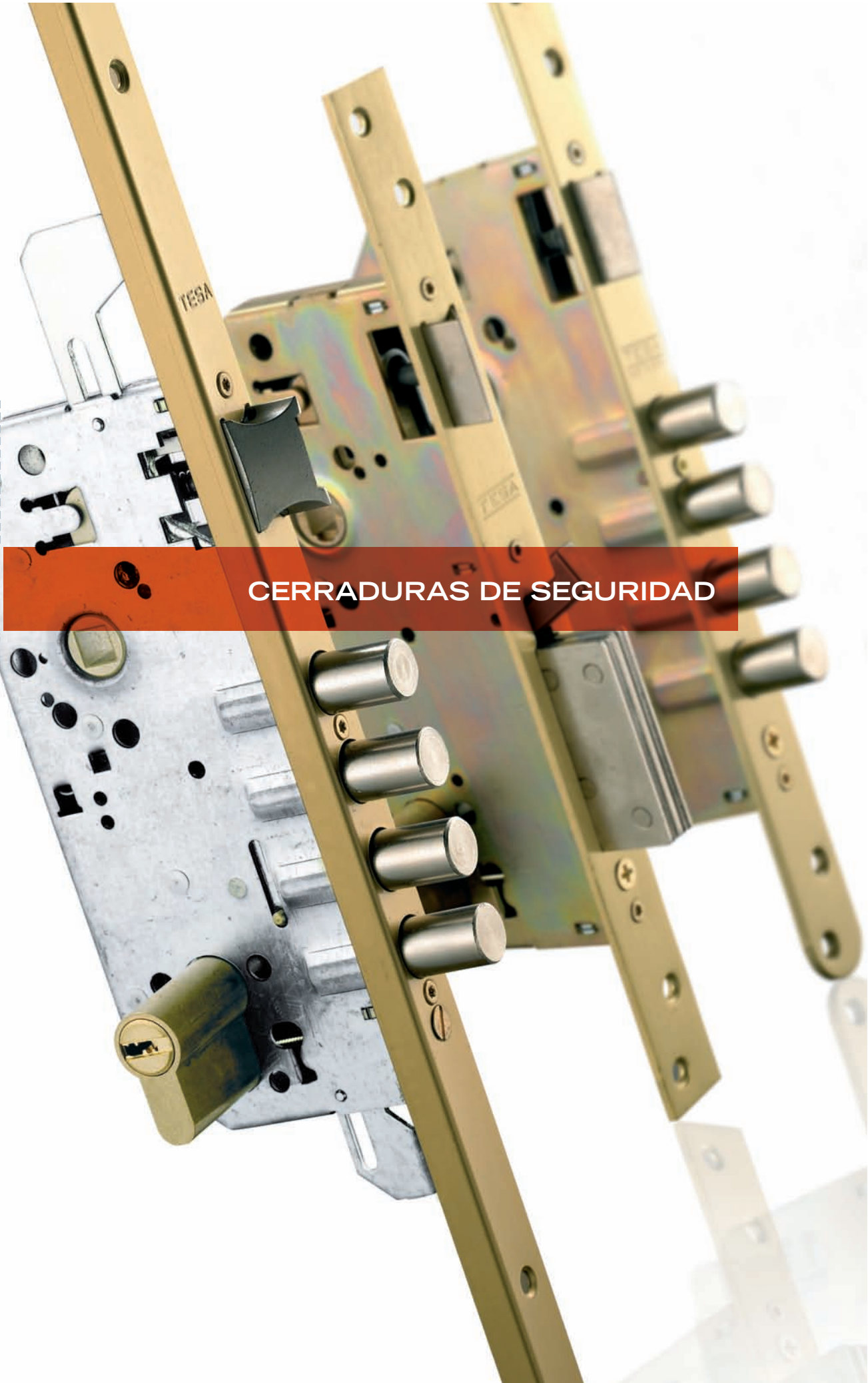

ASSA ABLOY



CERRADURAS DE SEGURIDAD

ASSA ABLOY, the global leader
in door opening solutions



LA GENERACIÓN DE CERRADURAS DE SEGURIDAD DEL FUTURO

Con el lanzamiento de la línea **TLP** de cerraduras multipunto de palancas, **TESA** creó en los años 80 la pauta a seguir en el concepto de cerraduras de seguridad. Desde entonces, novedosas incorporaciones como bulones de cierre anti-sierra, cerraduras de cantonera, escudos anti-taladro, etc.. han ido enriqueciendo una de las gamas más completas del mercado europeo de seguridad. Ahora, con los nuevos tiempos es momento de realizar otro salto cualitativo hacia la seguridad en mayúsculas, con las nuevas gamas **PLUS** y **PREMIUM**.

SEGURIDAD EN MAYÚSCULAS

Las cerraduras TESA ofrecen niveles de seguridad fuera de lo común en el mercado, nuevo diseño del picaporte antitarjeta patentado, puntos independientes de cierre, ganchos que actúan en dos ejes de protección que impiden el apalancamiento, resistencias al apalancamiento hasta 1000Kg, cajas de acero montadas que protegen el cerradero, escudos antitaladro, protectores giratorios de llave...



ACABADOS

Diversidad en cuanto a acabados. Acabados en PVD, CM, INOXIDABLE, que ofrecen una dureza inusitada de los recubrimientos y enorme resistencia a la corrosión, con la garantía de TESA. Diversidad de acabados desde cromados, pintados, niquelados, latonados, satinados...



SOLUCIÓN INTEGRAL DE CIERRE

Una cerradura para cada necesidad, cerraduras monopunto, multipunto, diferentes entradas y distancias entre ejes, diferentes embellecedores y escudos, acabados, embalajes, personalizaciones.



INNOVACIÓN

Nuestro avanzado departamento de I+D trabaja constantemente para ofrecer al mercado nuevas y mejores soluciones, que respondan a las cada vez más exigentes necesidades del mercado. Para la fabricación de todos sus productos, TESA utiliza exclusivamente materiales de primera calidad, tales como el acero inoxidable, utilizado como material estándar en los frentes y cerraderos.



GARANTÍAS TESA

Comprar TESA es garantía de calidad. Todos nuestros productos están avalados con las más altas garantías como el certificado de Calidad ISO 9001, de respeto al medio ambiente ISO 14001 y el de Seguridad en el trabajo y Prevención de Riesgos Laborales. TESA ofrece un producto de calidad, medioambientalmente sostenible, fabricado por trabajadores motivados.



NIVELES DE SEGURIDAD TESA

Escudos

Referencia	Antimordaza	Giratorio antimordaza	Protector cilindro antitaladro	Placa antitaladro cerradura	Núcleo acero macizo	Bolas antitaladro
E800	■	■	■	■	■	■
E700	■	■	■	■	■	■
E700L	■	■	■	■	■	■
E300L	■	■	■	■	■	■

Cerraduras

Referencia	Escudo	Cilindro	Escudo	Cilindro	Antitirjeta	Ganchos	Cierre independiente	Protector cerradero	Proyección palanca
XT PREMIUM	E800	T80	*****	**	■	■	■	■	■
TPB PLUS	E700	T60	****	*	■	■	■	■	■
TDB PLUS	E700	T60	****	*	■	■	■	■	■
TLPN	E700L	T60	***	*	■	■	■	■	■
TLPS	E700L	T60	***	*	■	■	■	■	■
TLB	E700L	T60	***	*	■	■	■	■	■
CANB	E700L	T60	***	*	■	■	■	■	■
T2B	E300L	T60	*	*	■	■	■	■	■

CONCEPTO TESA DE SEGURIDAD GLOBAL



Puntos de cierre alto y bajo en acero carbonitrurado. El carbonitrurado es un tratamiento superficial que confiere una dureza extraordinaria.

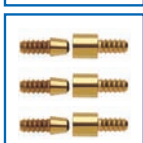

Refuerzos de bisagra RB03: protección antisierra y antipalanca

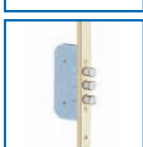

Puntos de cierre auxiliares reforzados con sistema patentado anti-retorno.



Caja central con mecanismo reforzado. Opción de nueca y picaporte de acero para puertas RF. Posibilidad de mecanismo ANTIPÁNICO en series TLBA, R20AB y TCBA.



Escudo de seguridad, Protección antimordaza y antitaladro. Placa de protección en acero templado en el escudo E700. El templado confiere a la estructura interna del material una dureza antitaladro muy elevada.



Cerradero de suelo con protección guardapolvos.

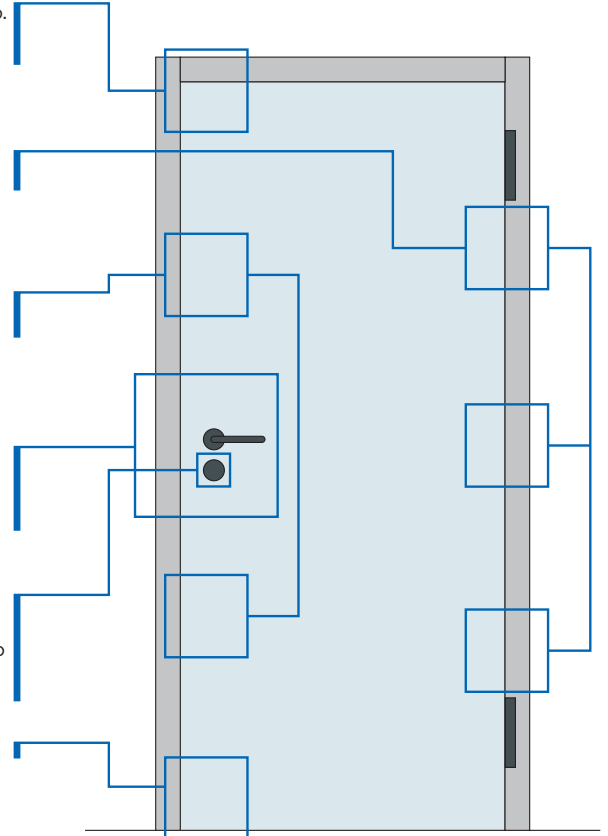



PAG. 8

XT PREMIUM



PAG. 6

TLB PLUS



PAG. 10

TLB



PAG. 12

TLP



PAG. 14

CANB



PAG. 18

TS

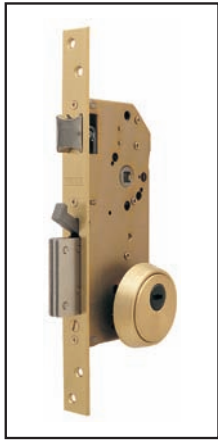

PAG. 17

R200N



PAG. 16

R200B

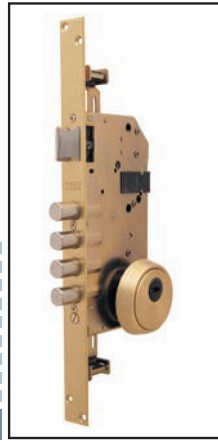

PAG. 16

TCB



PAG. 23

SUPLEMENTOS



PAG. 26

ESCUDOS



PAG. 27

ESCUDOS

EMBUTIR MULTIPUNTO

Serie TLB PLUS



La nueva **XP Plus** llega al mercado para ofrecer seguridad con mayúsculas en puertas de madera, es un nuevo concepto que aglutina diversos mecanismos absolutamente novedosos en el mercado, que aumentan sustancialmente la seguridad en la puerta de entrada.

- » Nuevo mecanismo con bloqueo independiente en cada punto de cierre: si se consigue romper uno de los puntos de cierre, los demás permanecen inalterados, manteniendo el bloqueo de la puerta.
- » Resistencia al apalancamiento en el cierre central superior a 1000 Kg.
- » Nuevos reenvíos con ganchos macizos de acero .
- » Nuevo escudo de alta seguridad **E700**. La protección del cilindro y mecanismos es prácticamente inexpugnable.
- » Respecto a la instalación, es igual de sencilla que la **TLB** estándar, ya que se pueden aprovechar los mecanizados de la puerta realizados para cualquier multipunto y con la nueva serie **XP Plus**, se pueden reponer las cerraduras multipunto, tanto de **TESA** como de la mayoría de las de la competencia.





Características técnicas:

- » Picaporte antitarjeta.
- » Frente y cerradero fabricados en acero.
- » Distancia entre ejes de 85mm.
- » Entrada de 50-60mm.
- » Escudo **E700** con placa antitaladro en acero templado y seis tornillos de fijación.
- » Cerradero largo en anchuras de 40mm. (estándar) y 45mm. (opcional).
- » Cilindro de alta seguridad T60 con doble embrague de serie.



**PICAPORTE
ANTITARJETA**



E700

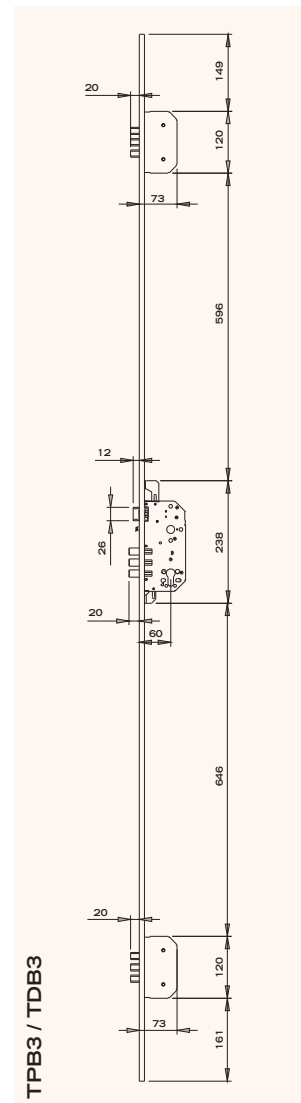

EMBUTIR MULTIPUNTO

Serie XT Premium



La nueva **XT Premium** llega al mercado para ofrecer seguridad con mayúsculas en puertas de madera, es un nuevo concepto que aglutina diversos mecanismos absolutamente novedosos en el mercado, que aumentan sustancialmente la seguridad en la puerta de entrada.

Según datos del Observatorio de la Seguridad de **ASSA ABLOY**, el método más frecuente de robo es mediante tarjeta de plástico. Los ladrones aprovechan que muchos de los usuarios no cierran con llave cuando se ausentan de sus casas por periodos de tiempo limitados. **TESA** aborda el problema incluyendo el **PICAPORTE ANTITARJETA**, en las cerraduras **XT PREMIUM**. Este novedoso picaporte, incluye sistema antiretorno, para que no se pueda retirar el picaporte actuando sobre él.

- » Nuevo mecanismo con bloqueo independiente en cada punto de cierre: si se consigue romper uno de los puntos de cierre, los demás permanecen inalterados, manteniendo el bloqueo de la puerta.
- » Resistencia al apalancamiento en el cierre central superior a 1000 Kg.
- » Nuevos reenvíos con ganchos macizos de acero y anclaje en cajas cerradas de acero en el cerradero. La resistencia frente apalancamiento entre hoja y marco es formidable. Más de 600 Kg en cada gancho.
- » Nuevo escudo de alta seguridad **E800** y placa de protección **E855** (opcional). La protección del cilindro y mecanismos es prácticamente inexpugnable.
- » Respecto a la instalación, es igual de sencilla que la **TLB** estándar, ya que se pueden aprovechar los mecanizados de la puerta realizados para cualquier multipunto y con la nueva serie **XT PREMIUM**, se pueden reponer las cerraduras multipunto, tanto de **TESA** como de la mayoría de las de la competencia.

REENVÍO GANCHO



ANCLAJE DE GANCHO



ESCUDO E800 Y
EMBELLECEDOR
GUARDALLAVES



Características técnicas:

- » Sistema de bloqueo de cierres independientes.
- » Picaporte antitarjeta.
- » 4 bulones en cerradura central y ganchos en acero macizo.
- » Frente y cerradero fabricados en acero.
- » Distancia entre ejes de 85mm.
- » Entrada de 50mm.
- » Modelos **XT3** y **XT5** de tres y cinco puntos frontales.
- » **Escudo E800:**
 - Núcleo y casquillo en acero macizo reforzado.
 - Protector antitaladro en el cilindro de 9mm de espesor en acero reforzado.
 - Bolas antitaladro de protección del cilindro.
 - Sujeción con cuatro tornillos de acero bonificado.
 - Placa **E855** opcional.
- » Cerradero largo con caja central de protección y regulación de picaporte, además de cajas cerradas de protección para los cierres de gancho. Disponibles en anchuras de 40mm (estándar) y 45mm (opcional).
- » Cerradero largo con caja central de protección y regulación de picaporte, además de cajas cerradas de protección para los cierres de gancho. Disponibles en anchura de 40mm (estándar) y 45mm (opcional).
- » Cajas de mecanismos cerradas, acero galvanizado.

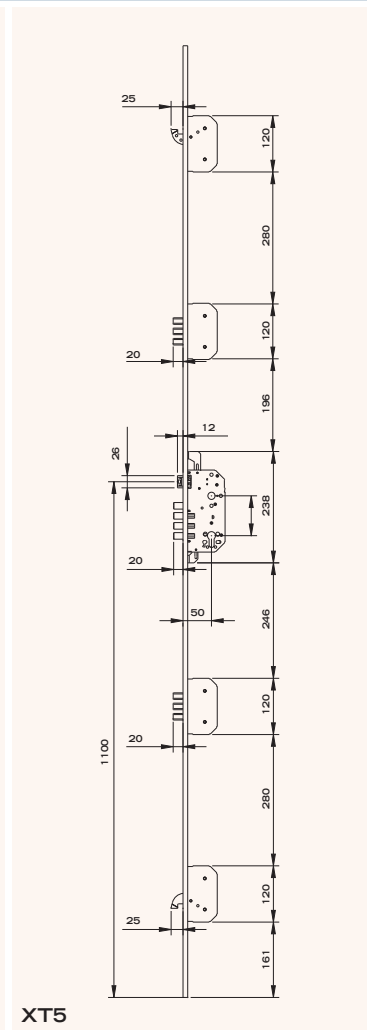
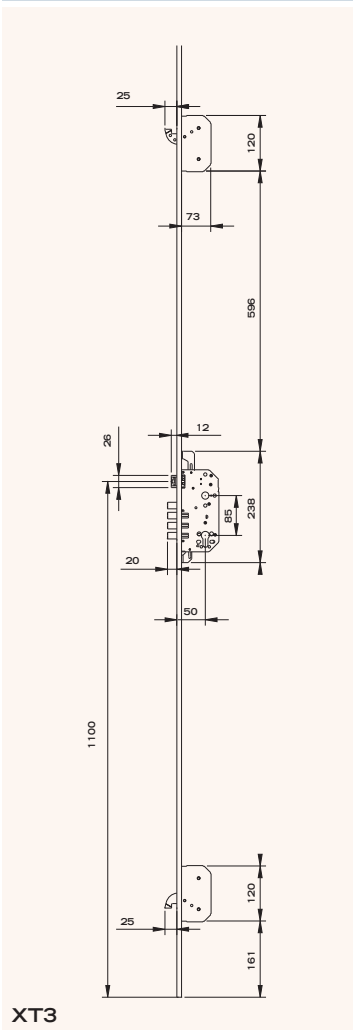

EMBUTIR MULTIPUNTO

Serie TLB



Características

- » Bulones redondos de acero niquelado de Ø14mm en la caja principal.
- » Bulones planos de acero niquelado Ø14mm (ancho 10mm) en cajas auxiliares.
- » Mecanismos protegidos en cajas cerradas de acero galvanizado.
- » Puntos de cierre alto y bajo (acero carbonitrurado).
- » Cerradero alto de acero y cerradero de suelo con guardapolvos.
- » Frente de acero de perfil en U de elevada rigidez, idóneo para puertas **RF**.
- » Mecanismo en los reenvíos con sistema anti-retorno.
- » Cerraderos largos de ancho estándar de 40mm y opcional en 35 y 45mm. Altura estándar de 2.028mm y opcional para alturas de 2.035 mm.
- » Frente de la cerradura estándar de 20x10 mm. Opcional en modelos **TLB3, T2B3, TLB5** y **T2B5** posibilidad de frente de 20 x 7,5mm.
- » Posibilidad de frente y cerradero de longitud 2.110mm.
- » Posibilidad de incorporar embellecedor de escudo guarda-llaves.

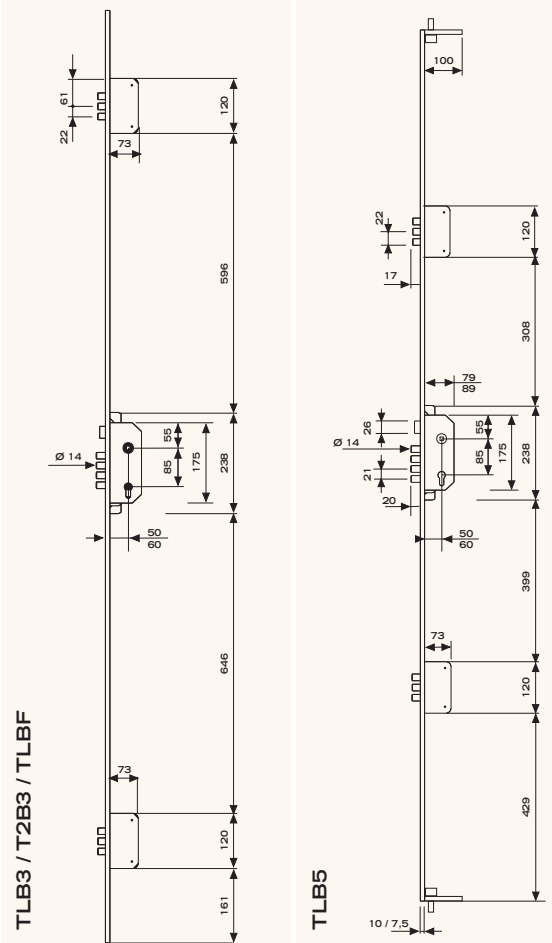

Gama TLB

MODELO	Puntos frontales	Punto alto/bajo	Escudo E700L	Escudo E300L	Pic. silencioso	Pic. antitarjeta
TLB3	3		*			
T2B3	3			*		
TSB3	3		*		*	
TLBA3	3		*			
TLB5	3	2	*			
TSB5	3	2	*		*	
T2B5	3	2		*		
TLBF	3			*	*	
TLB3PA	3		*			*

Longitudes máximas de cerraduras

ALTURA DE LA PUERTA	T2B3, TLB3 Y TLBF	T2B5 Y TLB5
Estándar	2030mm	2030mm
Mínima	1850mm	1875mm
Máxima sin suplemento de punto alto	Sin límite	2230mm
Máxima con suplemento de punto alto		2390mm

Frentes en "U"

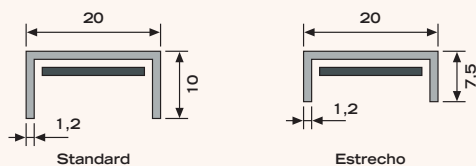

Frentes de perfil en "U"

Escudos de seguridad

MODELO	TLB3	T2B2	TSB3	TLBA3	TLB5	T2B5	TSB5	TLBF
Cerraderos cortos	•	•	•		•	•	•	
Cerradero largo de 40mm	•	•	•	•	•	•	•	
Cerradero largo regulable de 40mm					•	•	•	•
Escudo de seguridad (ver páginas 26 - 27)								
Acabados disponibles	AE / HN AI / AC	AE / HN AI / AC	AE / HN AI / AC	AE / HN AI / AC	AE / HN AI / AC	AE / HN AI / AC	AE / HN AI / AC	AE / HN AI / AC

EMBUTIR MULTIPUNTO

Serie TLP



TLPN3
TLPS3

TLPF

TLPN5
TLPS5

Características

- » Palancas con placas de acero templado (mod. **TLPN / TLPF**).
- » Palancas macizas de acero (mod. **TLPS**).
- » Ganchos antipalanca de acero carbonitrurado en cajas auxiliares, según modelos.
- » Puntos de cierre alto y bajo en acero carbonitrurado.
- » Cerradero alto de acero y cerradero de suelo con guardapolvos.
- » Mecanismos protegidos en cajas cerradas de acero galvanizado.
- » Frente de acero de perfil en U de elevada rigidez. Idóneas para puertas **RF**.
- » Escudos de seguridad **E-700L** y **E300L**.
- » Posibilidad de incorporar embellecedor de escudo guarda-llaves.
- » Mecanismo antiretorno de palancas.
- » Frontes suplementables a cualquier altura de puerta (para modelos **TLPN5** y **TLL5**: hasta 2310mm).
- » Posibilidad de frente y cerradero de longitud 2.110mm.
- » Cerraderos largos de ancho estándar de 40mm y posibilidad de elección en 35 y 45mm. También disponibles en altura especial de 2.035mm.
- » Cerraderos cortos con cantos rectos o redondeados para los modelos de tres puntos.

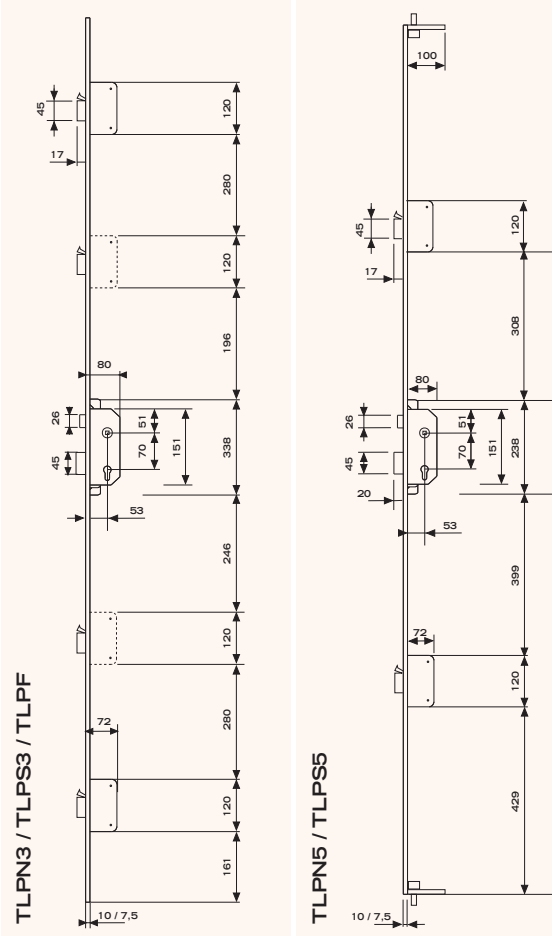



Gama TLP

MODELO	Puntos frontales	Punto alto/bajo	Escudo E700L	Escudo E300L
TLPN3	3		*	
TLPS3	3			*
TLPF	5		*	
TLPN5	3	2	*	
TLPS5	3	2		*

Longitudes máximas de cerraduras

ALTURA DE LA PUERTA	TLP3 Y TLPF	TLP5
Estándar	2030mm	2030mm
Mínima	1850mm	1875mm
Máxima sin suplemento de punto alto	Sin límite	2230mm
Máxima con suplemento de punto alto		2390mm

Frentes en "U"

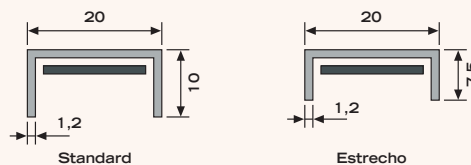

Frentes de perfil en "U"

Escudos de seguridad

MODELO	TLPN3	TLPS3	TLPF	TLPN5	TLPS5
Cerraderos cortos	•	•		•	•
Cerradero largo de 40mm	•	•		•	•
Cerradero largo regulable de 40mm			•		
Gancho antipalanqueta	•		•	•	
Escudo de seguridad (ver páginas 26 - 27)					
Acabados disponibles	AE / HN AI / AC	AE / HN AI / AC	AE / HN AI / AC	AE / HN AI / AC	AE / HN AI / AC

EMBUTIR MULTIPUNTO

Serie Cantonera

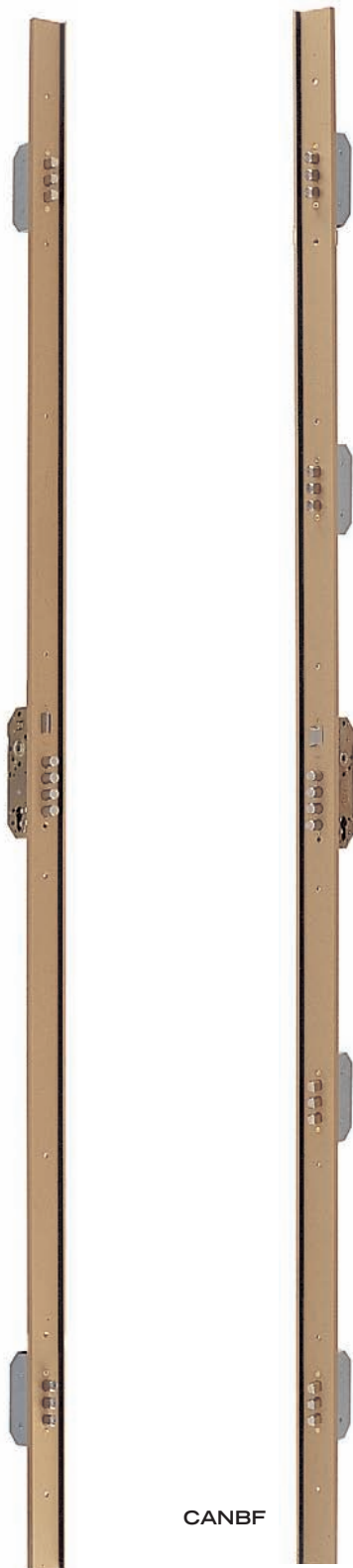

CANB3

CANBF

Características

- » Frente cantonera que abarca el canto de la puerta en toda su extensión, facilitando la labor de instalación y consiguiendo una terminación de gran realce estético.
- » Mecanismos protegidos en cajas cerradas de acero galvanizado.
- » Frente de aluminio extrusionado. Acabado en **AE / AC**.
- » Burlete guardavientos de caucho que garantiza un cierre hermético y suave.
- » Escudo de seguridad **E-700L**.
- » Equipadas con embellecedor de escudo
- » Mecanismo en los reenvíos con sistema anti-retorno.
- » Entrada estándar de 50mm y opcional de 60mm.
- » Versiones de tres y cinco puntos frontales, para puertas derechas o izquierdas, de 40 ó 45mm de anchura.
- » Frente con altura de 2.030mm. Opcionalmente de 2.110mm.
- » Cerraderos largos de ancho estándar de 40mm y 45mm.
- » También disponibles cerraderos de ventana corrida en los modelos **CANB3**, de tres puntos.
- » Esmaltado en **AE/AC**.

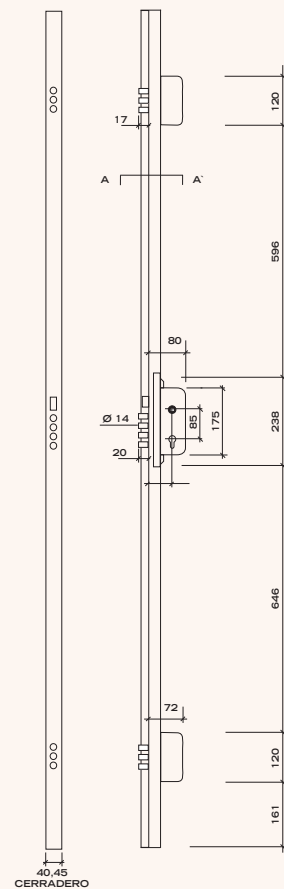

EMBUTIR ANTIPÁNICO

Serie Antipánico



Las cerraduras **TESA** con función antipánico resuelven los dos principales problemas con que nos enfrentamos en las puertas de entrada: la protección de bienes y la seguridad de personas. Ante una situación de emergencia, la función antipánico permitirá siempre la salida libre desde el interior de la vivienda, aún cuando hayamos cerrado con llave.



La acción de la manilla sobre la nueca retira al mismo tiempo el picaporte y los bulones.



TLBA3



TCBA



R200B

EMBUTIR MONOPUNTO

Serie R200B / R20AB / R201B - R100B / R101B

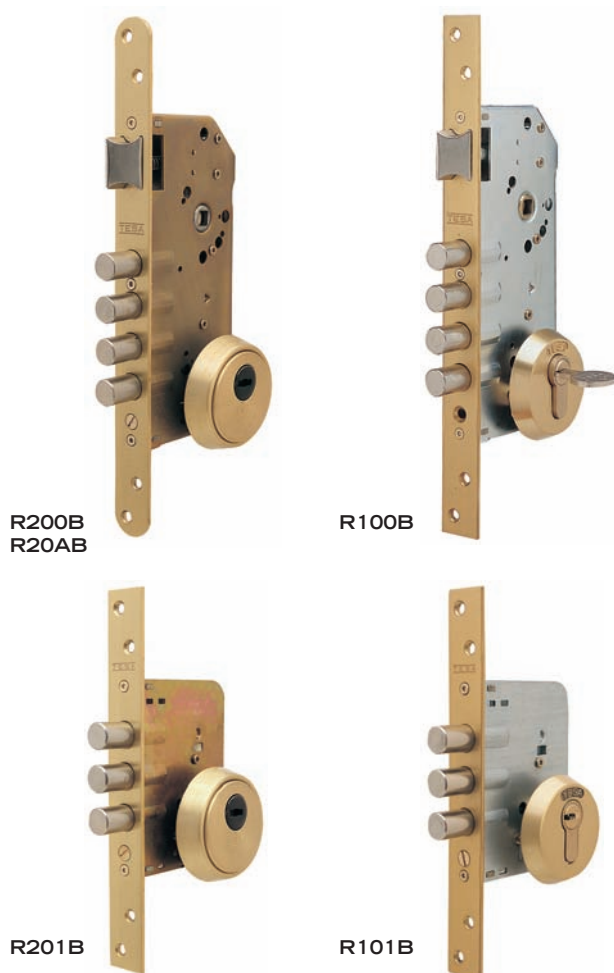

R200B
R20AB

R100B

R201B

R101B

- » 4 Bulones de acero niquelado de diámetro 14mm. 3 Bulones en los modelos **R101B/ R201B**.
- » Mecanismo protegido en caja cerrada de acero para los modelos **R200B y R100B**.
- » Caja abierta con protecciones superior e inferior en los modelos **R201B y R101B**.
- » Mod. **R200B/R201B** con escudo de seguridad **E700L**.
- » Mod. **R100B/R101B** con escudo de seguridad **E300L**.
- » Disponibles versiones con frentes y cerraderos con cantos redondeados.
- » También disponibles cerraderos con ventana rasgada.
- » Posibilidad de función antipánico (**R20AB**).
- » **NOVEDAD: R200 y R201** en acabado **AI**.
- » Opcional picaporte antitarjeta (**R200B**).

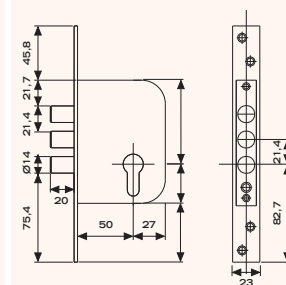
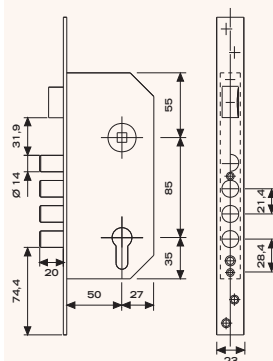

Serie TCB



- » Cerradura específica para puertas metálicas con punto alto y bajo mediante varillas roscadas de métrica **M8**.
- » 4 Bulones de acero niquelado de diámetro 14mm.
- » Mecanismo protegido en caja cerrada de acero zincado anticorrosión.
- » Escudo de seguridad **E700L** antitaladro y antimordaza.
- » Posibilidad de función antipánico (**TCBA**).

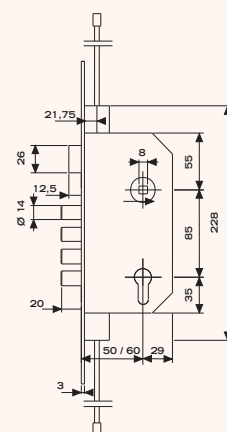

Serie R200N / R201N







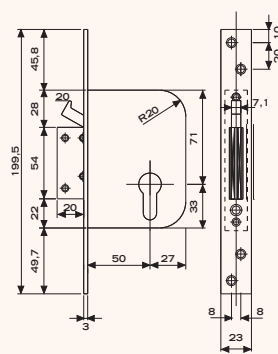
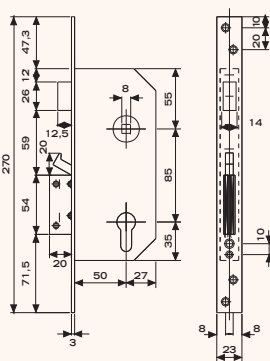

R200N

- » Palanca con placas anti sierra en acero templado y gancho antipalanqueta en acero carbonitrurado en el modelo **R200N**.
- » Salida de palanca de 20mm.
- » Mecanismo protegido en caja cerrada de acero.
- » Caja abierta con protecciones superior e inferior en el modelo **R201N**.
- » Escudo de seguridad **E-700L** antitaladro y antimordaza.
- » Frente de latón pulido y cerradero de acero latonado.
- » Disponibles también con frente, cerradero y escudo en acabado niquelado.
- » Posibilidad de frentes y cerraderos con cantos redondeados bajo pedido.
- » **NOVEDAD: AI.**
- » Opcional picaporte antitarjeta (**R200N**).



R201N

Componentes

ACABADO	R200N / R201N		R200B / R201B R20AB		BR100B R101B	TCB TCBA
Frente	LT	LN	LT	LN	AE	LT
Cerradero	HL	HN	HL	HN	AE	HL
Caja	Galvanizada	Galvanizada	Galvanizada	Galvanizada	Galvanizada	Galvanizada
Escudo de seguridad						
	E700L	E700L	E700L	E700L	E700L	E700L

SOBREPONER MULTIPUNTO

Serie TS30 / TS50



TS30

TS50

- » Cerraderos laterales conformando una caja cerrada de acero reforzado que impide el apalancamiento.
- » Puntos de anclaje alto y bajo, en acero carbonitrurado. Se incluyen los cerraderos superior e inferior, de acero reforzado. Cerradero inferior con placa guardapolvos.
- » Fallebas de conexión entre puntos de cierre ocultas bajo cubre-barras.
- » Escudo de seguridad **ESTS** antitaladro y antimordaza.
- » El cilindro estándar permite la instalación en puertas de hasta 48mm de anchura.
- » Para espesores de puerta superiores, existen a su disposición cilindros con lengüeta regulable, que cubren hasta 80mm de espesor de puerta.
- » Picaporte accionable con llave desde el exterior y con tirador desde el interior.
- » Acabado de cajas, escudo **ESTS** y cubrebarras en acero esmaltado oro y acero cromado.

Altura Puerta	TS30	TS50
Mínimo	1850	1875
Máximo	2215	2140
Max. especial	2460	2460
Acabado	AE/AC	AE/AC

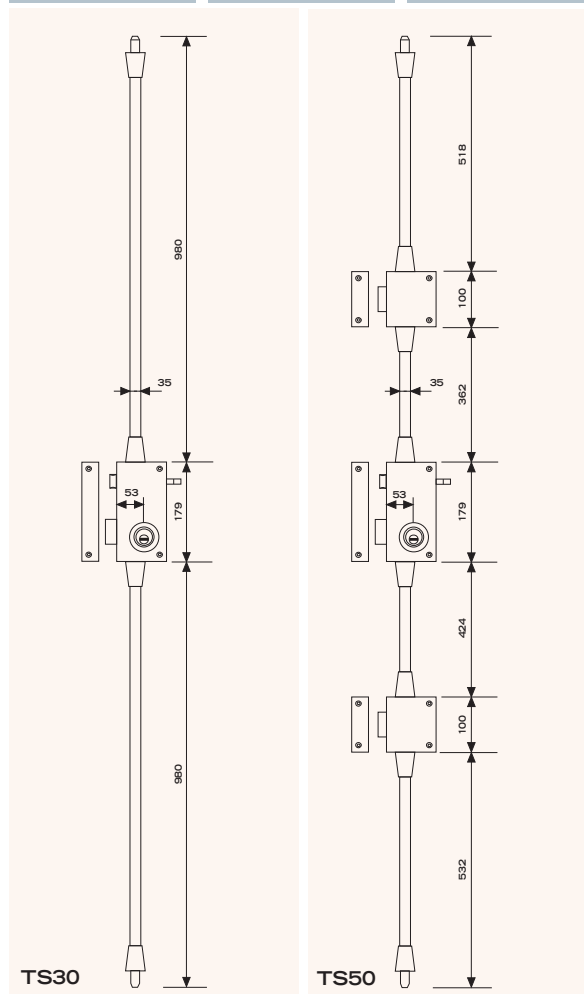

TS30

TS50

Serie DIVA



ALUMINIO



CAVA

Características

- » Cerradura sobreponer para puertas de madera.
- » Entrada 60/50mm.
- » Cerradura central
 - 4 bulones diámetro 18mm, longitud 20mm y picaporte.
 - 2 vueltas de llave.
 - Salida de bulones manual.
 - Antipánico o no antipánico.
- » Multipunto
 - 3 puntos frontales.
 - 5 puntos, 3 frontales, 2 superior e inferior.
- » Para puertas entre 2030mm y 2150mm.
- » Acabados, blanco, cava, aluminio.
- » Opcional:
 - Cilindro de servicio.
 - Retenedor.
- » Escudo de seguridad.
- » Cilindro seguridad europerfil.
- » Embalaje unitario.

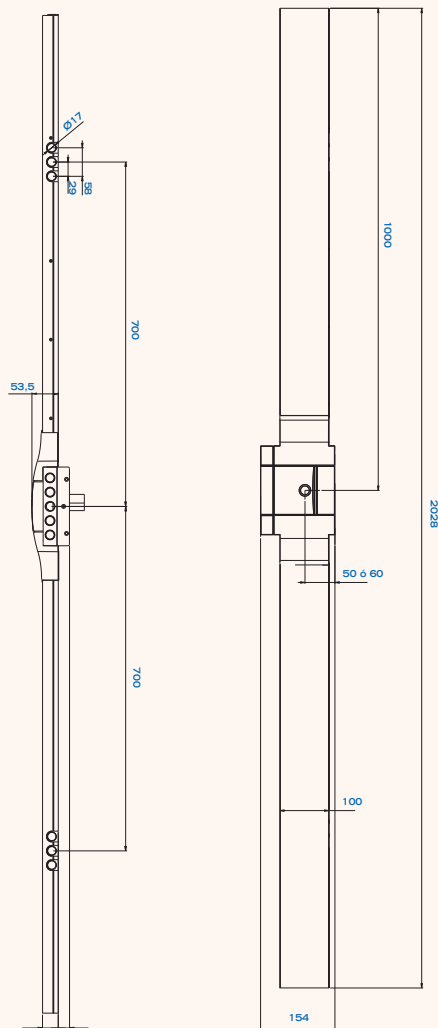

DIVA

SOBREPONER MONOPUNTO

Serie TS10



- » Palanca con placas antisierra en acero templado
- » El cerradero lateral conforma una caja cerrada de acero reforzado que impide el apalancamiento.
- » Mecanismo protegido en caja cerrada de acero
- » Escudo de seguridad **ESTS** antitaladro y antimordaza.
- » El cilindro estándar permite la instalación en puertas de hasta 48mm de espesor. Para espesores de puerta superiores, existen cilindros con lengüeta regulable, que cubren hasta 80mm de espesor de puerta.
- » Picaporte accionable con llave desde el exterior y con tirador desde el interior.
- » Disponible en opción manilla para el exterior.

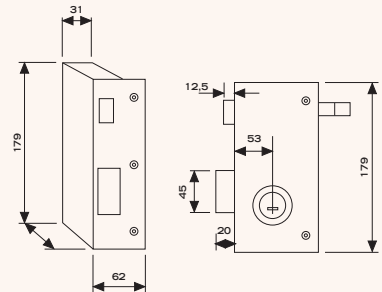

Serie DIVA (monopunto o cerrojo)



Características

- » Cerradura sobreponer para puertas de madera.
- » Entrada 60/50mm.
- » Monopunto:
 - 4 bulones diámetro 18mm, longitud 20mm y picaporte.
 - 2 vueltas de llave.
 - Salida de bulones manual o automático.
 - Antipánico o no antipánico.
- » Cerrojo:
 - 5 bulones diámetro 18mm, longitud 20mm.
 - Salida con pulsador en el caso manual.
 - Salida de bulones manual.
- » Acabados, blanco, cava, aluminio.
- » Escudo de seguridad.
- » Cilindro seguridad europerfil.
- » Embalaje unitario.

CERROJOS

2101



Los cerrojos **TESA** de sobreponer son el complemento ideal para aumentar el nivel de seguridad de cualquier puerta.

Funciones:

- » **2101**: botón interior, llave exterior.

Características:

- » Palancas de acero niquelado.
- » El cerradero lateral constituye una caja cerrada de acero reforzado que impide el apalancamiento.
- » Mecanismo protegido en caja cerrada de acero.
- » El cilindro estándar permite la instalación en puertas de hasta 48mm de espesor. Existen en opción cilindros con lengüeta regulable que alcanzan hasta 80mm de espesor de puerta.
- » Modelo **2101** disponible con cilindro **TE-5**.
- » Acabados en esmaltado oro o esmaltado cromo.

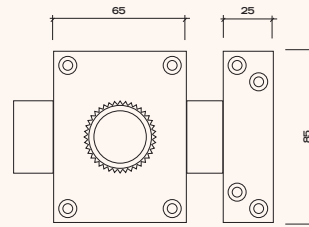

DIVA cerrojillo



Características

- » Cerrojo de sobreponer para puertas de madera.
- » Entrada 60mm.
- » Cerrojillo:
 - 3 bulones diámetro 18mm, longitud 20mm.
 - Salida de bulones manual.
- » Acabados: blanco, cava, aluminio.
- » Escudo de seguridad.
- » Cilindro seguridad europerfil T60, T80, TX80.
- » Embalaje unitario.



SOBREPONER MONOPUNTO

Cerrojos



2110



2111



2112

Los cerrojos TESA de sobreponer son el complemento ideal para aumentar el nivel de seguridad de cualquier puerta.

Funciones

- » 2101 y 2110: botón interior, llave exterior.
- » 2111: llave por ambos lados.
- » 2112: botón al interior y retenedor de apertura automático.

Características

- » Palancas de acero niquelado.
- » El cerradero lateral constituye una caja cerrada de acero reforzado que impide el apalancamiento.
- » Mecanismo protegido en caja cerrada de acero.
- » Escudo de seguridad **ESTS** antitaladro y antimordaza en los modelos equipados con cilindro de seguridad.
- » El cilindro estándar permite la instalación en puertas de hasta 48mm de espesor. Existen en opción cilindros con lengüeta regulable que alcanzan hasta 80mm de espesor de puerta.
- » Modelo 2101 disponible con cilindro **TE-5**.
- » Resto de modelos disponibles con cilindros **TE5, T60, T80 y T10**.
- » Acabados en esmaltado oro o esmaltado cromo.

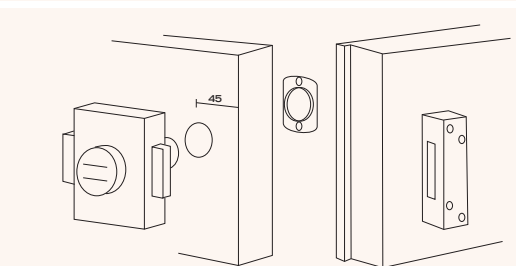
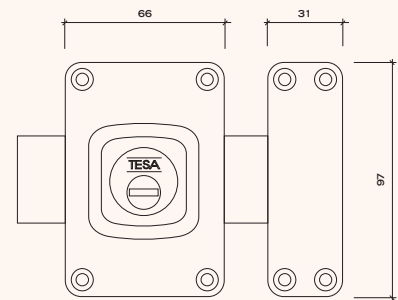

Longitud de cilindro standard para puertas de 40 a 50 mm.



SUPLEMENTOS

Suplementos frente

Los suplementos de frente **SPTL10** y **SPTL28** permiten adaptarse a cualquier altura de puerta en las cerraduras de embutir sin punto alto de cierre. La utilización del prolongador de punto alto **STLP61LP** permite alcanzar 2410mm en los modelos **TLB5** y **TLP5**.

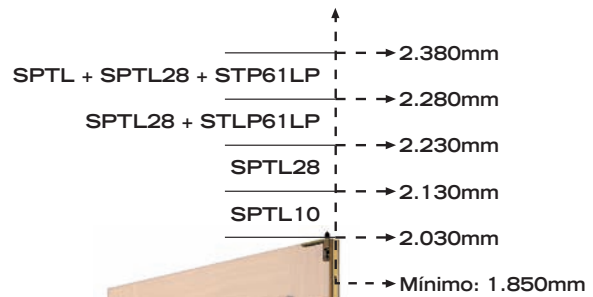
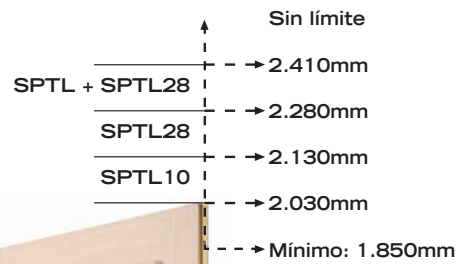
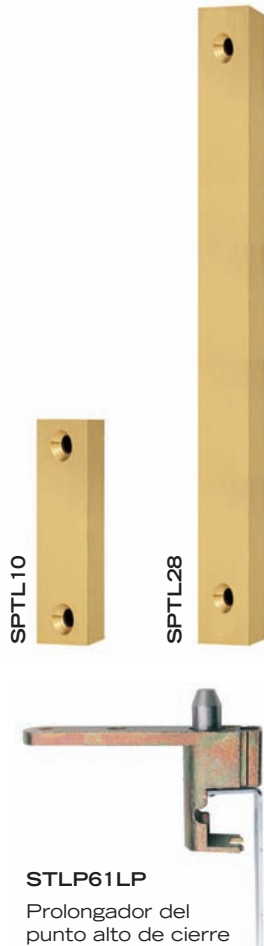

RB03 - Refuerzos de bisagra

- » El conjunto **RB03** consta de tres pares de piezas de acero macizo para colocar en la hoja y el marco en el lado abisagrado de la puerta, aportando así protección anti-sierra y antipalanca.
- » Incluye broca de instalación.

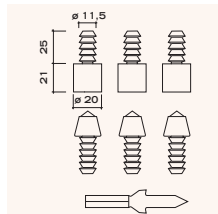
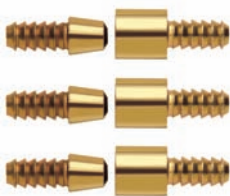

GUARPOLP/HC - Guardapolvos

- » El guardapolvos **GUARPOLP** es el cerradero para el punto bajo de cierre en las series de embutir y de sobreponer y está dotado de un protector con resorte que evita la introducción de suciedad en el cerradero.
- » Acabados latonado y niquelado.

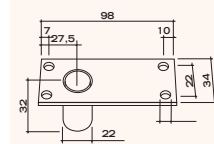

CERRADEROS LARGOS

Bulones

El alojamiento de cada bulón tiene prevista una holgura vertical de 5,4mm para compensar los efectos de caída de la puerta. Existe también la opción de cerraderos con alojamientos rasgados. (CB3NC).

Los cerraderos largos con regulación facilitan el ajuste lateral del picaporte. El cajetín cerrado de acero que incorporan estos cerraderos alcanzan además un grado superior de seguridad, ya que impiden el apalancamiento en la caja central.

CERRADURA CON PUNTO ALTO Y BAJO (TLB5)

Modelo	Ancho	Acabado
CBAN: Cerradero normal		
CBAN	35	AE / HN
CBAN	40	AE / HL / HN
CBAN	45	AE / HL / HN
CBANR: Cerradero regulable		
CBANR	40	AE

CERRADURAS DE 5 PUNTOS FRONTALES

Modelo	Ancho	Acabado
CB5F: Cerradero regulable		
CB5F	40	AE / HL
CB5F	45	AE

CERRADURAS DE 3 PUNTOS FRONTALES (TLB3)

Modelo	Ancho	Acabado
CB3N: Cerradero normal		
CB3N	35	AE / HN
CB3N	40	AE / HL / HN
CB3N	45	AE / HL / HN
CB3NC: Alojamientos rasgados		
CB3NC	40	AE / HN
CB3NC	45	AE / HN
CB3N5: Longitud 2035		
CB3N5	40	AE / HN
CB3N5	45	AE / HN
CB3R: Cerradero regulable		
CB3R	40	AE
CB3R	45	AE

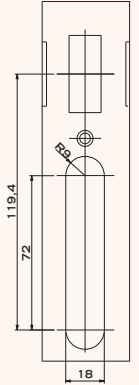

Detalle regulación del picaporte y cajetín de protección

Palancas

CERRADURA CON PUNTO ALTO Y BAJO (TLP5)

Modelo	Ancho	Acabado
CLAN: Cerradero normal		
CLAN	35	AE
CLAN	40	AE / HL / HN
CLAN	45	AE
CLANR: Cerradero regulable		
CLANR	40	AE
CLANR	45	AE

CERRADURAS DE 3 PUNTOS

Modelo	Ancho	Acabado
CL3N: Cerradero normal		
CL3N	35	AE / HN
CL3N	40	AE / HL / HN
CL3N	45	AE / HL / HN
CL3N5: Longitud 2035		
CL3N5	40	AE / HN
CL3N5	45	AE / HN
CL3R: Cerradero regulable		
CL3R	40	AE
CL3R	45	AE

CERRADURAS DE 5 PUNTOS FRONTALES (TLPF)

Modelo	Ancho	Acabado
CL5R: Cerradero regulable		
CL5R	40	AE / HL
CL5R	45	AE / HL

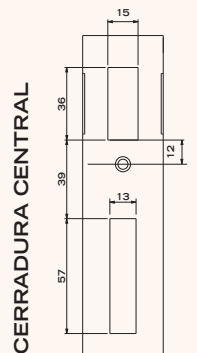

CERRADURA CENTRAL

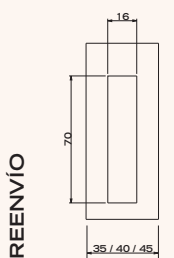

REENVÍO

CERRADEROS CORTOS

Bulones

Aplicación en las cerraduras **R200B**, **R100B**, **TCB** y cajas centrales de las series multipunto.
Acabados: AE/ HL/ HN.
NOVEDAD: Acabado AI

Aplicación en las cerraduras **R201B**, **R101B**, y reenvíos de las series multipunto.
Acabados: AE/ HL.
NOVEDAD: Acabado AI.

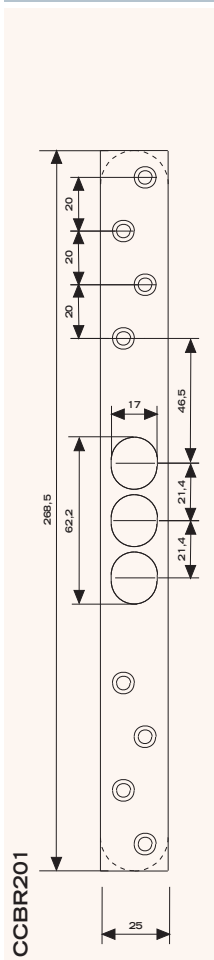
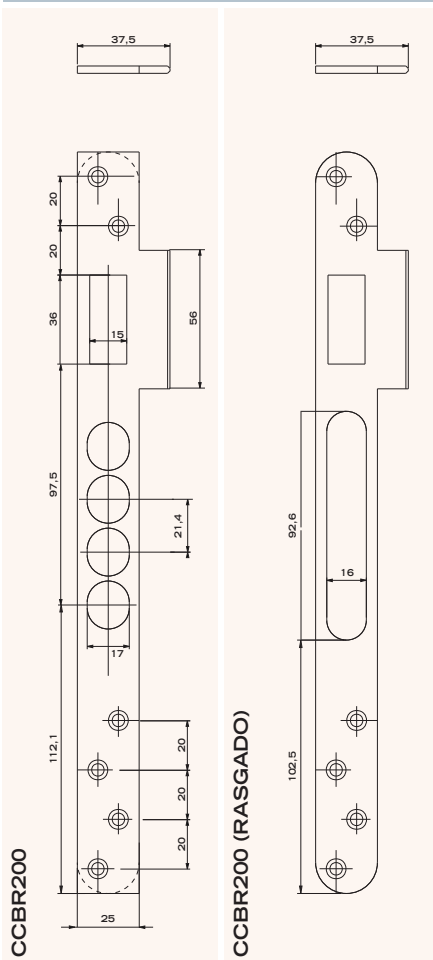

Palancas

Aplicación en las cerraduras **R200N** y cajas centrales de las series multipunto.
Acabados: AE/ HL/ HN.
NOVEDAD: Acabado AI.

Aplicación en las cerraduras **R201N**, y reenvíos de las series multipunto.
Acabados: AE/ HL.
NOVEDAD: Acabado AI.

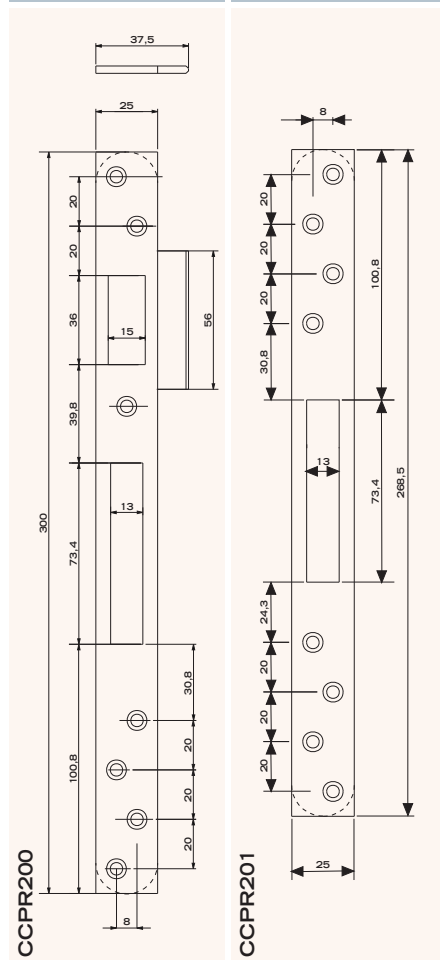

ESCUDOS DE SEGURIDAD DE EMBUTIR

E700

- » Núcleo escudo: 4 placas de acero laminado de 2mm de espesor.
- » Protector cañuto de acero carbonitrurado.
- » Placa protectora de acero templado que protege el mecanismo de la cerradura.
- » Sujeción mediante 6 tornillos de acero bonificado.
- » Contraplaca interior en acero de 4mm de espesor.
- » Acabado en latón barnizado o niquelado.
- » Embellecedor giratorio de latón o latón niquelado.

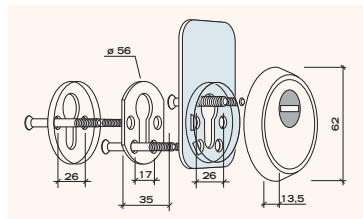

E700L

- » Núcleo escudo: 2 placas de acero laminado de 2mm de espesor.
- » Protector cañuto de acero carbonitrurado.
- » Sujeción mediante 2 tornillos de acero bonificado.
- » Contraplaca interior en acero de 4mm de espesor.
- » Acabado en latón barnizado o niquelado.
- » Embellecedor giratorio de latón o latón niquelado.

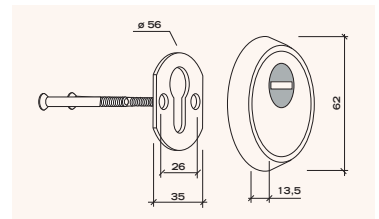

E800

- » Núcleo escudo: totalmente de acero macizo reforzado, que robustece sobremanera el escudo. A su vez se han hecho unas incrustaciones de bolas también de acero, que si se pretendiera taladrarlo, impedirían el avance de las brocas.
- » Protector cañuto de acero conformado por microfusión, de 9mm de espesor templado para impedir que sea taladrado.
- » Casquillo giratorio en acero inoxidable macizo.
- » Sujeción mediante cuatro tornillos de acero bonificado.
- » Contraplaca interior en acero de 4mm de espesor.
- » Placa **E-850** opcional con protección de acero templado de 6mm de espesor y anclaje de bloque atravesando puerta y cerradura.



E300L

- » Escudo exterior antimordaza de latón macizo.
- » Sujeción mediante 2 tornillos de acero bonificado.
- » Contraplaca interior en acero de 4mm de espesor.
- » Acabado en latón pulido o niquelado.
- » Gran facilidad de instalación.

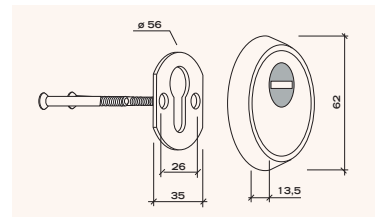

ESCUDOS DE SEGURIDAD DE SOBREPONER

Escudo de seguridad



ESTS

- » Escudo de protección exterior con placa de acero templado de 4mm de espesor.
- » Tetones de sujeción en acero bonificado.
- » Funda de cilindro de acero niquelado.
- » Protector antitaladro del cilindro de acero niquelado de 3mm de espesor.
- » Sujeción mediante 4 tornillos de acero bonificado.
- » Funda exterior en latón barnizado.

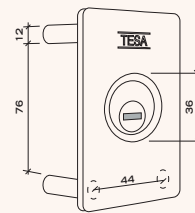

EMB700



- » Práctico complemento embellecedor que protege a la puerta de los roces de las llaves, a la vez que aporta un elegante realce estético.
- » Compatible con todos los escudos TESA de seguridad para cerraduras de embutir.

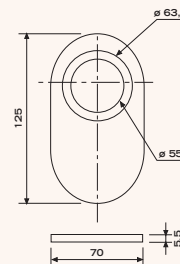

Escudo de alta seguridad (EMB855)



- » Práctico complemento para el escudo protector E-800, siendo posible también la adaptación del E700.
- » Bulones o estoques de fijación de acero bonificado.
- » La fijación se realiza mediante dos tornillos bonificados de M6.
- » Funda o escudo embellecedor que cubriendo la placa realza la estética del conjunto, protegiendo la puerta de roces con las llaves.

