

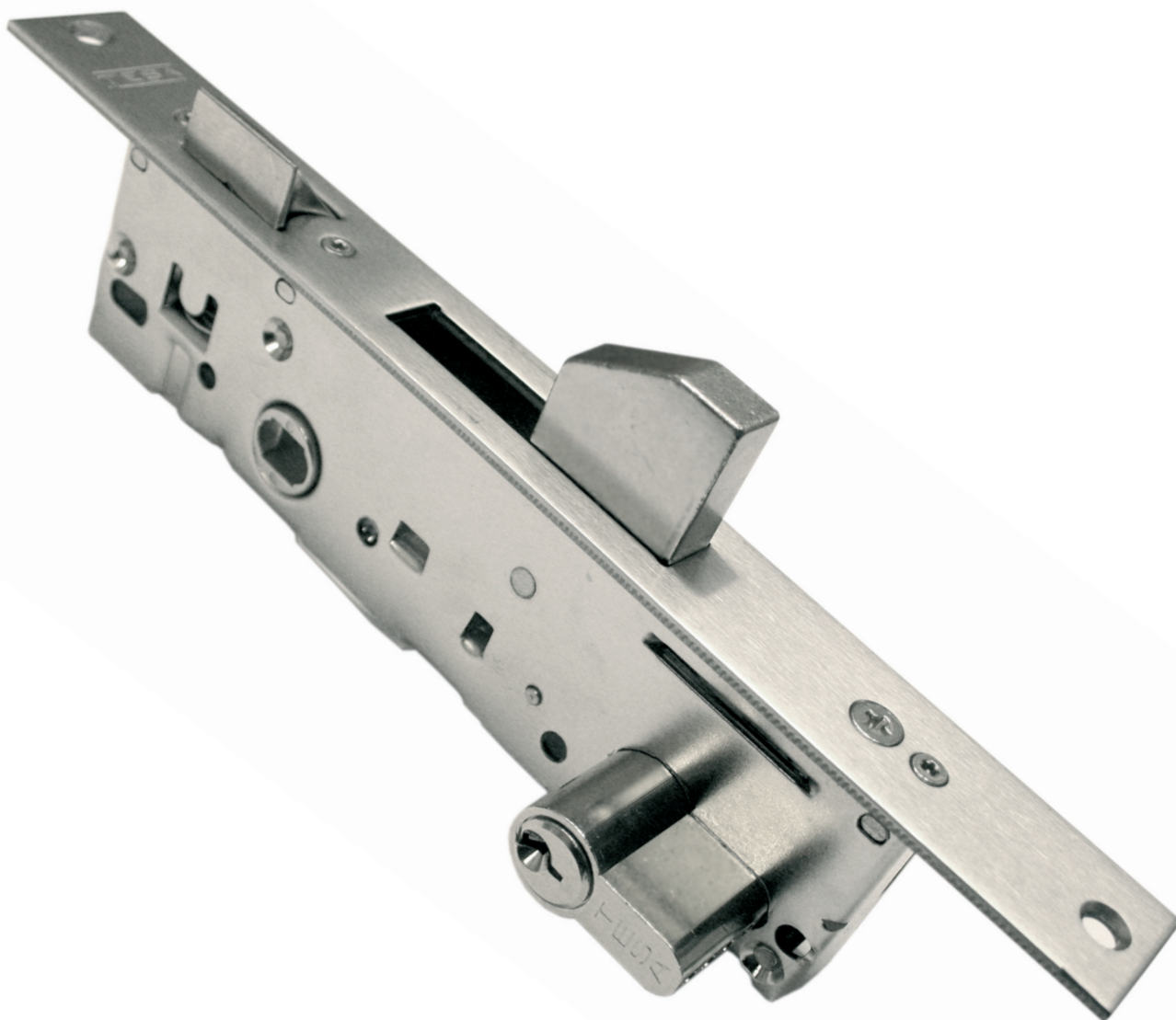

ASSA ABLOY

CERRADURAS PARA PERFILES METÁLICOS



LÍDERES EN CERRAJERÍA PARA PERFILES METÁLICOS

Uno de los principales productos que ha llevado a **TESA** a ser un referente mundial en seguridad, son, sin duda, nuestras cerraduras metálicas.

Porque las cerraduras metálicas para perfil de aluminio de **TESA** son, gracias a las pruebas realizadas en el laboratorio, las más resistentes, las que ofrecen una mayor seguridad pasiva y las que superan con mayor holgura los 200.000 ciclos de uso. Por eso, cada vez que se instala una cerradura metálica de **TESA**, se opta por una solución garantizada para la puerta, dotándola de la máxima seguridad y resistencia. Elija **TESA**, por su seguridad.

¿POR QUÉ LOS INSTALADORES PREFIEREN CERRADURAS TESA?

Cuando hablamos de cerraduras para perfil de aluminio, sólo hay una cosa que nos preocupa aún más que ofrecer un producto de máxima seguridad: **facilitar el trabajo al carpintero instalador**. Por eso, nuestras cerraduras han sido desarrolladas para permitir una instalación rápida y sencilla, así como un fácil mantenimiento.

Todo ello nos permite seguir siendo líderes nacionales en cerrajería de aluminio y explica que, en el año 2005, hayamos fabricado en nuestras instalaciones más de 4 millones y medio de cerraduras para madera y aluminio.



MÁS FÁCILES DE INSTALAR, MÁS SEGURAS Y MEJOR PROTEGIDAS

Las nuevas generaciones de cerraduras están equipadas con cajas de 15mm de ancho minimizando así el mecanizado de los nervios.

Asimismo, se ha desarrollado una **nueva gama de escudos y cerraderos** para ofrecer mayor seguridad y facilitar la instalación de las cerraduras.



OFRECEMOS UNA SOLUCIÓN INTEGRAL DE CIERRE

TESA le ofrece la mayor gama de productos en carpintería de aluminio, desde cerraduras deslizantes hasta la última generación de monopunto y multipunto **PREMIUM** de engranajes, pasando por las series basculantes de palanca de gancho o las cerraduras antipánico para perfil de aluminio. La variedad de entradas, hasta 35mm y las combinaciones de picaportes y palancas, que, unido a la gama de accesorios, ofrece al usuario la solución técnica adecuada a cualquier problema de cierre.



GARANTÍA EN EL PROCESO

Nuestro departamento de I+D trabaja para mejorar los procesos de producción, ofreciendo al mercado nuevos y mejores productos, que respondan a las cada vez más exigentes necesidades del mercado.

Para la fabricación de todos sus productos, TESA utiliza el acero inoxidable, como material estándar en los frentes y cerraderos, el resto de componentes se protegen mediante un proceso de niquelado, que garantiza la durabilidad de todos los elementos expuestos a la intemperie.

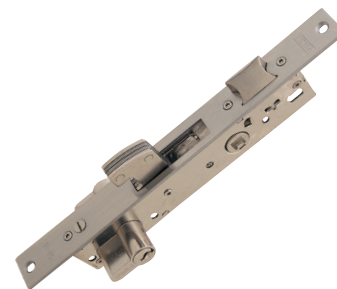

GARANTÍAS TESA

Comprar TESA es garantía de calidad. Todas nuestras cerraduras están avaladas con las más altas garantías como el Certificado de Calidad ISO 9001, de respeto al medio ambiente ISO 14001, y el de Seguridad en el Trabajo y Prevención de Riesgos Laborales. Por eso, cada vez que usted adquiere un producto TESA, tiene la seguridad de tener un producto de máxima calidad.



INDICE POR APLICACIONES

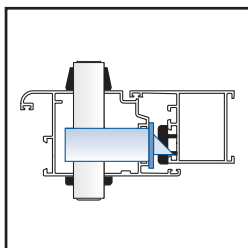

PAG. 10

CÁMARA EUROPEA
Series basculante y EURO

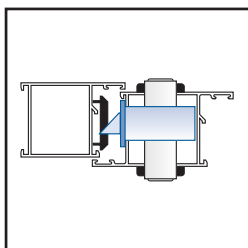

PAG. 12

CARPINTERÍA TRADICIONAL
Serie 2210 deslizante

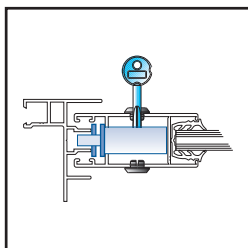

PAG. 13

PUERTA CORREDERA
Serie 2270



PAG. 14

SALIDAS DE EMERGENCIA
Serie 2280



PAG. 16

CERRADEROS ELECTRICOS



PAG. 21

MANILLAS



PAG. 22

CIERRAPUERTAS



PAG. 17

CERRADEROS ESPECIALES



PAG. 19

ESCUDOS



PAG. 22

CILINDROS



PAG. 9

SERIE 2210X



PAG. 11

SERIE 2210B



PAG. 6

SERIE 2230X - 2230U



PAG. 7

SERIE 2230 L / P



PAG. 10

SERIE 2240



PAG. 8

SERIE 2230



PAG. 12

SERIE 2210D Y 2210E

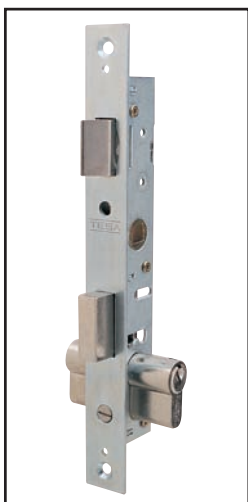

PAG. 13

SERIE 2220



PAG. 13

SERIE 2220



PAG. 14

SERIE 2280 - ANTIPANICO

CERRADURA PREMIUM, MECANISMO DE ENGRANAJES

3 puntos de cierre frontal - palancas deslizantes

NOVEDAD

SERIES 2230X - 2230U

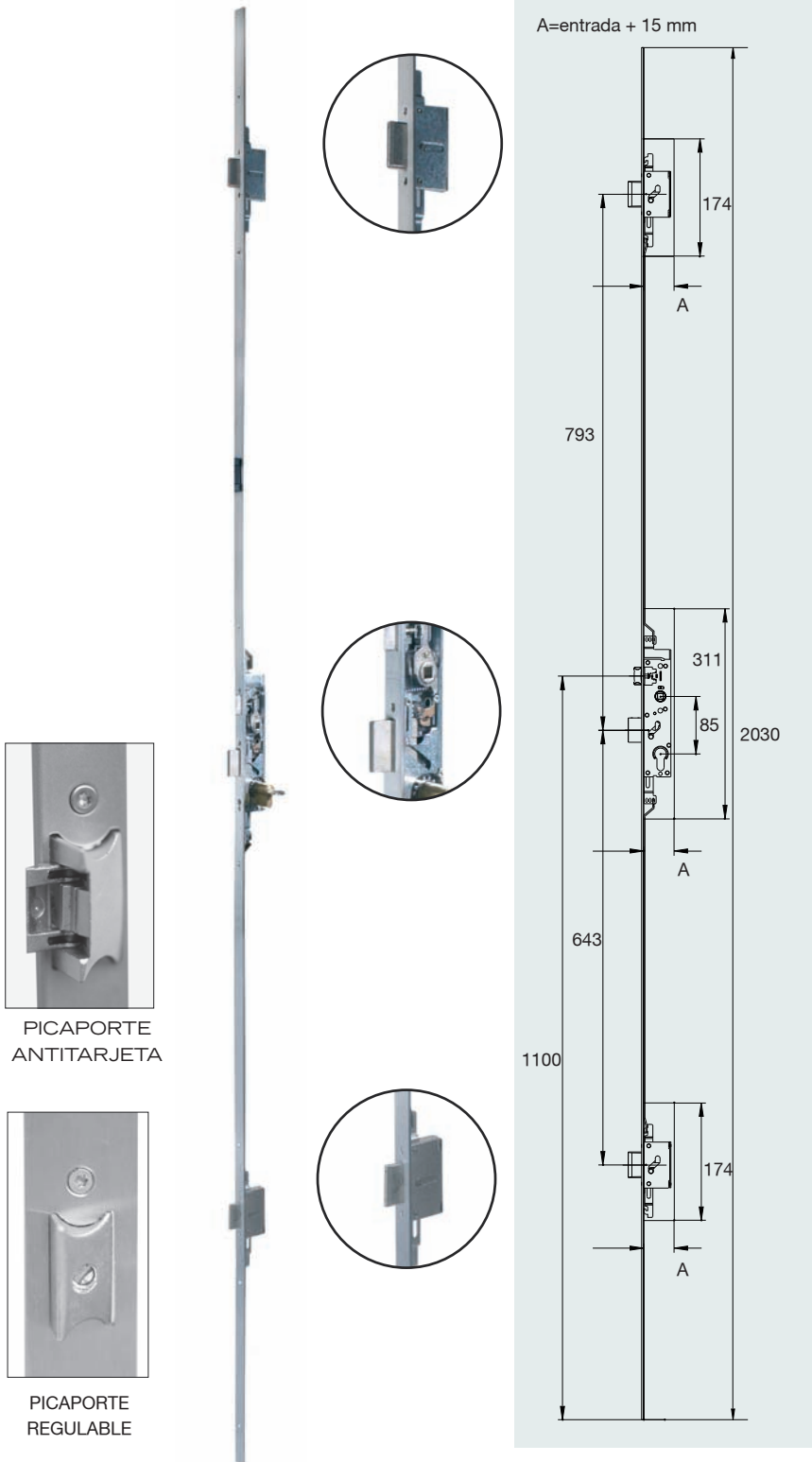

» Mecanismo de engranajes.

- Permite un funcionamiento suave de la cerradura.
- Reduce los riesgos de avería de la cerradura.

» Reenvíos independientes, hay que romper tres puntos uno a uno para forzar la cerradura.

» Palancas reforzadas.

» Las cajas de 15 mm de ancho evitan el mecanizado de nervios en el perfil.

» Picaporte reversible, accionable por manilla y llave.

» Nueca con cuadradillo de 8 mm.

» Frente y cerradero inoxidable.

» Frentes con perfil plano o sección en "U".

» Longitud frente 2030 mm cubriendo todo el frente de la puerta.

» Picaporte y palanca niquelados.

OPCIONES

Entradas		25	30	35
Radio leva		15 mm		
Picaporte		Regulable	Antitarjeta	Estrecho
Frentes	Planos	Sección U		

ACCESORIOS

Escudos	E190	E205	E240	
Cerraderos	Inox	Regulable	Eléctricos	

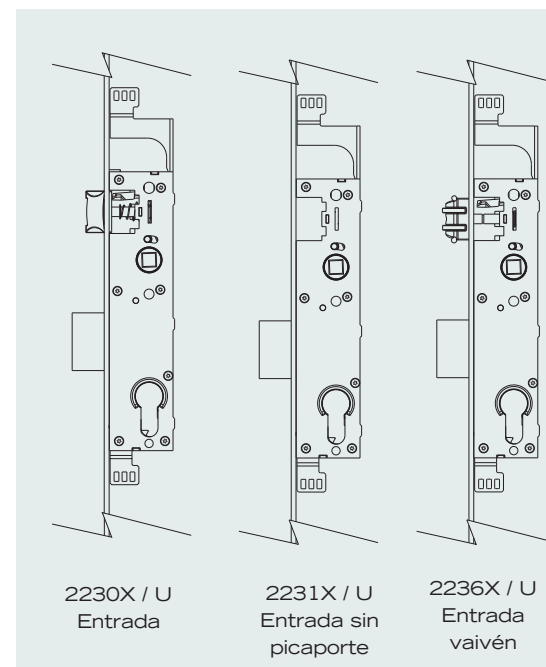

2230X / U
Entrada

2231X / U
Entrada sin
picaporte

2236X / U
Entrada
vaivén

3 puntos de cierre frontales - palanca gancho

SERIE 2230 L / P

- » Palanca de gancho reforzado con dos placas de acero templado.
- » Palanca reenvíos basculantes reforzados.
- » Salida palanca 25 mm.
- » Caja y cubierta cerradas.
- » Picaporte reversible, accionable por manilla y llave.
- » Nueca con cuadradillo de 8 mm.
- » Frente y cerradero inoxidable.
- » Frentes con perfil plano o sección en "U".
- » Longitud frente 1.860 mm.
- » Picaporte y palanca niquelados.
- » Caja y cubierta de acero galvanizado.

OPCIONES

Entradas(P)		25	30	35
Entradas(L)		21	26	31
Radio leva	13 mm			
Picaporte	Estándar	Regulable	Antitarjeta	Estrecho
Frentes	Planos	Sección U		

ACCESORIOS

Escudos	E190	E205	E210	E240
Cerraderos	Inox	T21	Eléctricos	Regulables



2230 L
Aplicación en perfil convencional

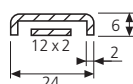

2230 P
Aplicación en perfil de cámara europea

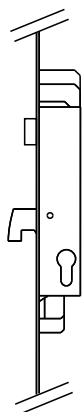
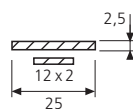

2230 L/P
Entrada

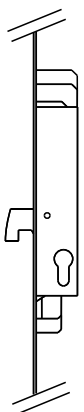

2231
Entrada sin picaporte

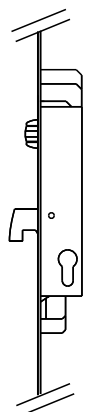

2236
Entrada vaivén

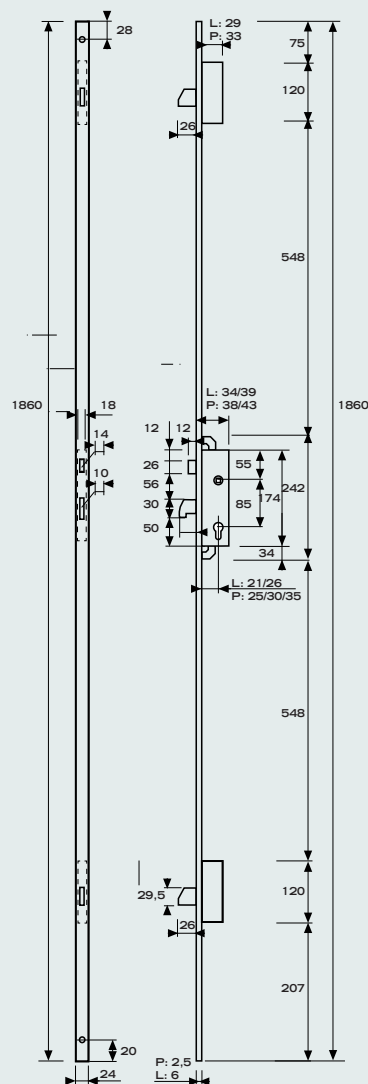

CERRADURA MULTIPUNTO PALANCA BASCULANTE

1 cierre frontal + 2 cierres en punto alto y bajo

SERIE 2230

- » Palanca basculante anti-palanqueta (opcional palanca gancho).
- » Salida palanca 25 mm.
- » Caja y cubierta cerradas.
- » Picaporte reversible, accionable por manilla y llave.
- » Nueca con cuadradillo de 8 mm.
- » Frente y cerradero inoxidable.
- » Longitud frente 280 mm.
- » Picaporte y palanca niquelados.
- » Caja y cubierta de acero galvanizado.
- » Opción puerta pasiva (Ref. 2237).
- » Conexión punto alto y bajo con varillas M8 (no se suministran).
- » Recomendada la instalación de la tapa guardapolvo (Ref. GUARPOHC).



OPCIONES

Entradas	20	25	30	35
Radio leva	13 mm			
Picaporte	Estándar	Regulable	Antitarjeta	Estrecho

ACCESORIOS

Escudos	E190	E205	E210	E240
Cerraderos	Inox	T21	Eléctricos	Regulable

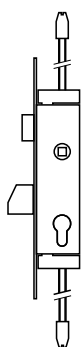
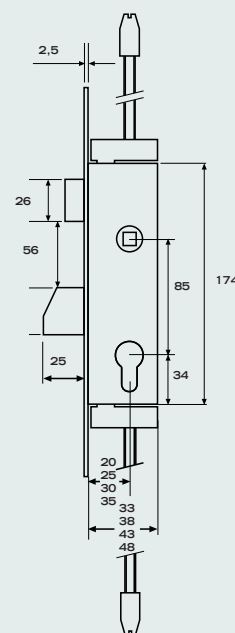

2230
Entrada

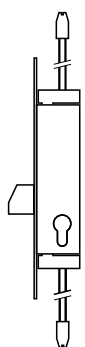

2231
Entrada sin
picaporte

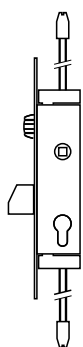

2236
Entrada
vaivén



2237
Puerta
pasiva



Tapa
Guardapolvo

1 punto de cierre frontal - palanca deslizante

SERIE 2210X

NOVEDAD



- » **Mecanismo de engranajes.**
 - Permite un funcionamiento suave de la cerradura.
 - Reduce los riesgos de avería de la cerradura.
- » **La caja de 15 mm de ancho** evita el mecanizado de nervios en el perfil.
- » Picaporte reversible, accionable por manilla y llave.
- » Nueca con cuadradillo de 8 mm.
- » Frente y cerradero inoxidable.
- » Picaporte y palanca niquelados.

OPCIONES

Entradas		25	30	35
Radio leva		15 mm		
Picaporte		Regulable	Antitarjeta	Estrecho

ACCESORIOS

Escudos	E190	E205	E240	
Cerraderos	Inox	Regulable	Eléctricos	

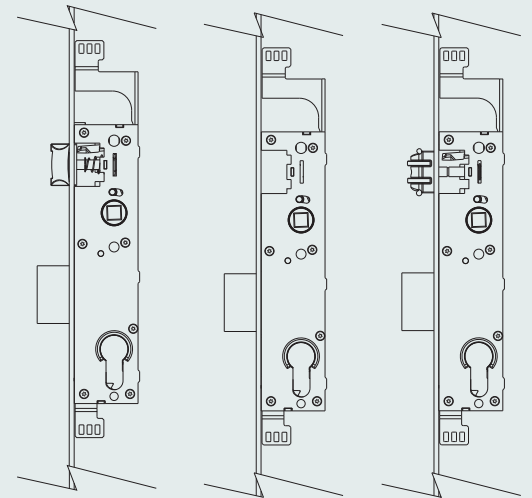

2210X
Entrada

2211X
Entrada sin
picaporte

2216X
Entrada
vaivén



PICAPORTE
ANTITARJETA



PICAPORTE
REGULABLE

Palanca basculante gancho reforzado

SERIE 2240



- » Palanca de gancho reforzado con dos placas de acero templado.
- » Salida palanca 25 mm.
- » Caja y cubierta cerradas.
- » Picaporte reversible, accionable por manilla llave.
- » Nueca con cuadradillo de 8 mm.
- » Frente y cerradero inoxidable.
- » Picaporte y palanca niquelados.
- » Caja y cubierta de acero galvanizado.
- » Opción cerradura con tetón anti-levantamiento en el modelo 2241C.

OPCIONES

Entradas	20	25	30	35
Radio leva	13 mm			
Picaporte	Estándar	Regulable	Antitarjeta	Estrecho

ACCESORIOS

Escudos	E190	E205	E210	E240
Cerraderos	Inox	T21	Eléctricos	Regulables

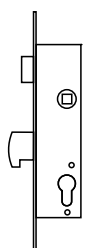
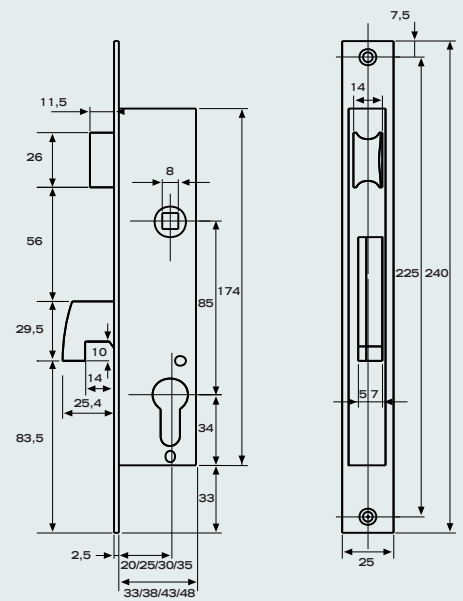

2240
Entrada

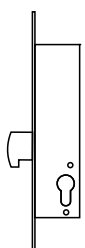

2241
Entrada sin
picaporte

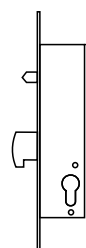

2241C
Entrada bulón
para corredera

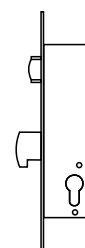

2246
Entrada
vaivén

CERRADURA MONOPUNTO PALANCA BASCULANTE

Palanca basculante antipalanqueta

SERIE 2210B

- » Palanca basculante anti-palanqueta.
- » Salida palanca 25 mm.
- » Caja y cubierta cerradas.
- » Picaporte reversible, accionable por manilla y llave.
- » Nueca con cuadradillo de 8 mm.
- » Frente y cerradero inoxidable.
- » Picaporte y palanca niquelados.
- » Caja y cubierta de acero galvanizado.



OPCIONES

Entradas	20	25	30	35
Radio leva	13 mm			
Picaporte	Estándar	Regulable	Antitarjeta	Estrecho

ACCESORIOS

Escudos	E190	E205	E210	E240
Cerraderos	Inox	T21	Eléctricos	Regulables

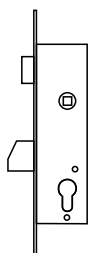
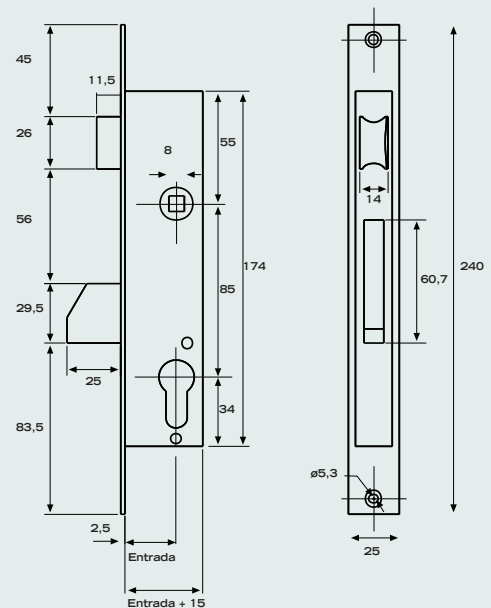

2210
Entrada
Picaporte
y palanca

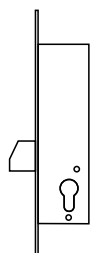

2211
Entrada y
palanca

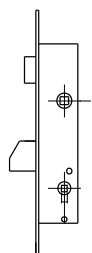

2214
Entrada.
Picaporte
y
condena

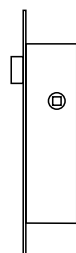

2215
Puerta
de paso.
Picaporte

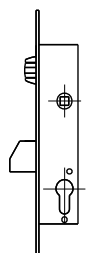

2216
Entrada
rodillo
palanca

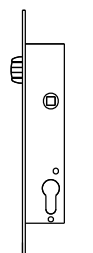

2218
Paso
rodillo

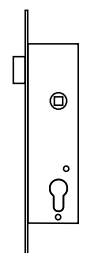

2219
Entrada
portal.
Picaporte

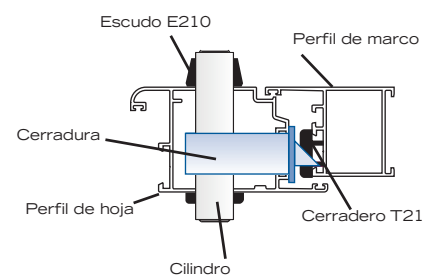

CERRADURA MONOPUNTO DESLIZANTE

2210E ancho de caja 15 mm

SERIE 2210D Y 2210E

NOVEDAD



- » La caja de 15 mm de ancho evita el mecanizado de nervios en el perfil.
- » Válida para cualquier perfil de Aluminio.
- » Palanca deslizante reforzada.
- » Salida palanca 12 mm.
- » Picaporte reversible, accionable por manilla y llave.
- » Nueca con cuadradillo de 8 mm.
- » Frente y cerradero inoxidable.
- » Picaporte y palanca niquelados.
- » Caja y cubierta de acero galvanizado.

	2210D		2210E		
Entradas	20	25	20	25	30
Radio leva	13 mm		13 mm		
Picaporte	Estándar		Estrecho	Regulable	

ACCESORIOS

Escudos	E190	E205			
Cerraderos	Inox	Eléctricos	Regulable		

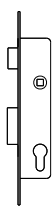
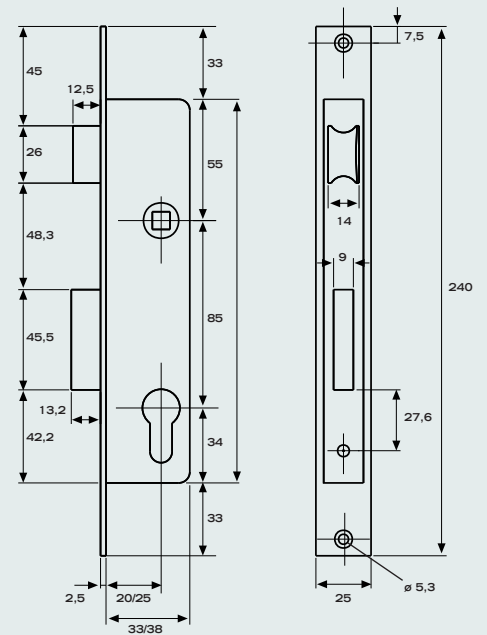

2210
Entrada

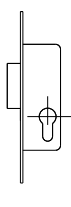

2211
Entrada sin
picaporte

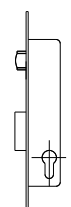

2216
Entrada
vaivén

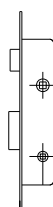

2214
Picaporte
y condena



2215
Paso

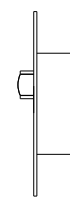

2218
Paso
vaivén

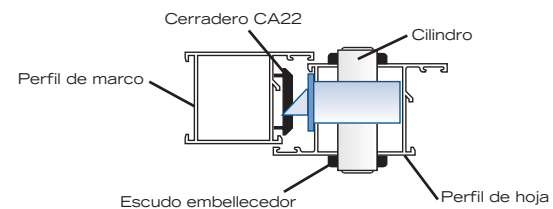

Entrada 16,5 mm

SERIE 2270



La cerradura polivalente para la puerta y ventana corredera.

- » Gancho especial de gran calado.
- » Entrada de 16,5 mm.
- » Cilindro con llave de cruz
- » Diseño específico para la instalación en todo tipo de puertas y ventanas correderas: Perfiles tipo 60, 70 y perimetrales.
- » Incluye cerradero y escudos guía-llaves.
- » Frente, cerradero y gancho en acero niquelado.
- » Caja pintada anticorrosión.
- » Se suministra con tres llaves de cruz.

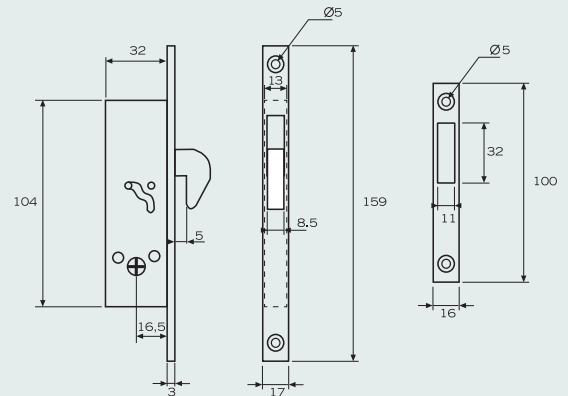

Entrada 11,5 mm

SERIE 2220



Cerradura ideal para perfiles de hierro, entrada 11,5 mm.

- » Solo requiere 23 mm de profundidad en perfil.
- » Palanca deslizante 10 mm de ancho.
- » Picaporte reversible accionado por manilla.
- » No incluye cerradero ni escudo.
- » Frontes inoxidable.
- » Picaporte, palanca y cilindro niquelados.
- » Caja y cubierta pintados.

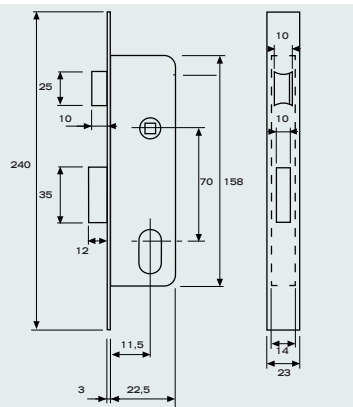

Cilindro perfil europeo

SERIE 2200



Cerradura ideal para perfiles de hierro, entrada 13,5 mm.

- » Solo requiere 27 mm de profundidad en perfil.
- » Palanca deslizante 11 mm de ancho.
- » Picaporte reversible accionado por manilla.
- » No incluye cerradero ni escudo.
- » Frontes de acero zincado en blanco.
- » Picaporte, palanca y cilindro niquelados.
- » Caja y cubierta de acero galvanizado.

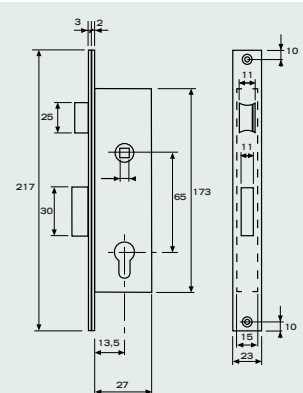

CERRADURAS ANTIPÁNICO

Funciones antipánico tipo B y C

FUNCIONES ANTIPANICO

- » Para puertas que se abren hacia el exterior.
- » Debe indicarse mano izquierda o derecha.
- » Desde el interior, el giro de la manilla retira a la vez el picaporte y la palanca.



FUNCIÓN TIPO B:

- » Nueca doble.
- » El cilindro no retira el picaporte.
- » Se instalan con manilla.

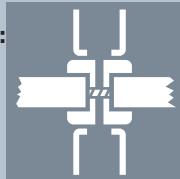

El acceso desde el exterior se realiza en tres pasos:

- » Se retira la palanca con la llave (una vuelta).
- » Se gira la llave 1/4 de vuelta adicional.
- » Se retira el picaporte con la manilla.

Si se retira la llave después del paso 1, el giro de la manilla exterior no actúa sobre el picaporte. Retirando la llave después del paso 2 dejamos la puerta de paso libre.

APLICACIONES TIPO B:

- » Cerrada con palanca: bloqueo.
- » Cerrada sin palanca:
 - Acceso con cerradero eléctrico.
 - Acceso libre.

FUNCIÓN TIPO C:

- » Nueca pasante.
- » El cilindro retira el picaporte.
- » Se instalan con manilla por el interior y pomo tirador por el exterior.

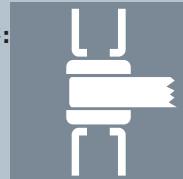

APLICACIONES TIPO C:

- » Cerrada con palanca: bloqueo.
- » Cerrada sin palanca: Acceso con cerradero eléctrico.

MANO DE LA CERRADURA

Mano derecha

Mano izquierda



Puertas de 1 hoja

SERIE 2280



- » Entre ejes de 92 mm.
- » Entradas de 22, 27, 32, 37 y 42 mm.
- » Nueca de 9 mm.
- » Disponibles para puertas de mano derecha e izquierda.
- » Disponibles con función antipánico Tipo B y C.
- » Frente y cerraderos de acero inoxidable.
- » Caja cerrada de acero galvanizado.
- » Picaporte y palanca niquelados.
- » Fabricadas íntegramente con materiales RF. Certificadas de acuerdo a la normativa alemana DIN 18251.
- » Funcionamiento con cilindro de excéntrica 15 mm.

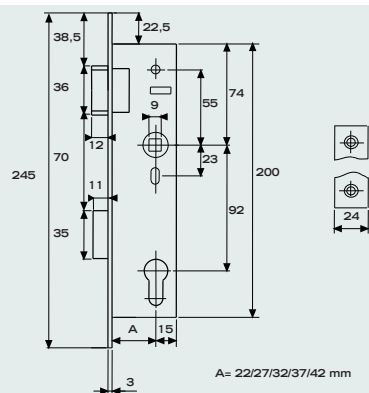

CERRADEROS ELÉCTRICOS

Soluciones para todas las series de cerraduras

SERIE CER DE EMBUTIR

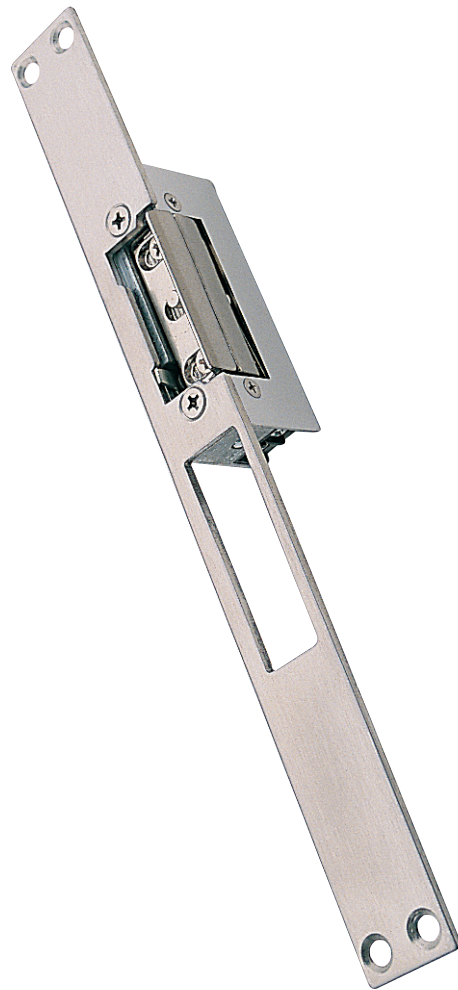

- » Alimentación con corriente alterna de 12V 0,6A.
- » Funcionamiento de seguridad negativa: ante el corte de la alimentación el acceso desde el exterior está bloqueado;
- » Fabricación bajo pedido con otras características de alimentación o con modo de funcionamiento de seguridad positiva (acceso libre en caso de fallar la alimentación).
- » En el caso de funcionamiento de seguridad positiva, la alimentación será de corriente continua.
- » Cumplen las exigencias de la Directiva Europea de Compatibilidad Electromagnética 89/336/CEE.
- » Frentes en acero INOX AISI 304 (18Cr/10Ni).
- » Modelos de frente corto para cerraduras sin palanca: 2219, 2039 y cerraduras de paso.
- » Modelos con frente largo para su aplicación a toda la gama de cerraduras TESA con palanca, gancho o bulones.
- » Pestaña de bloqueo del picaporte con regulación lateral: Permite ajustar la instalación con un juego de 4 mm.

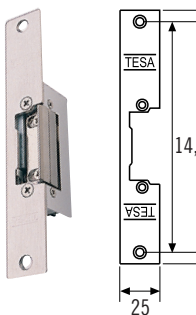
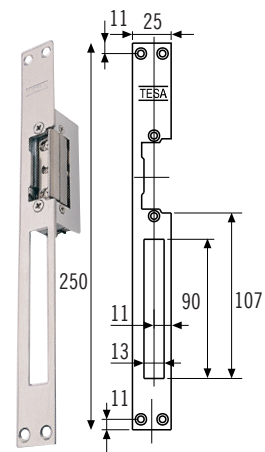
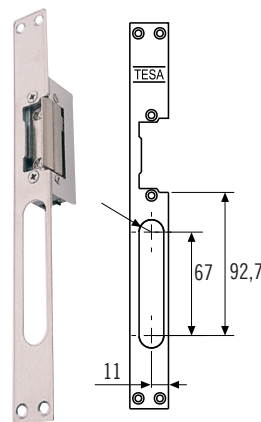
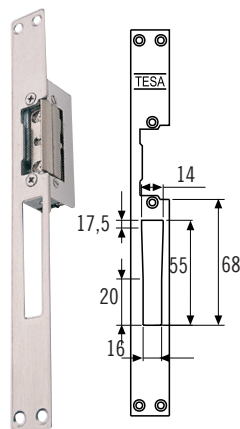
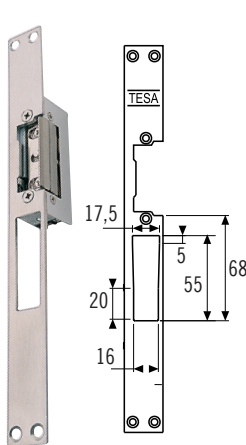

Cerraderos de zamak aplicaciones especiales

T21 / T30 / U29 / U30



- » La completa gama de cerraderos especiales de poliamida permite una adaptación perfecta a la inmensa mayoría de perfiles de aluminio.
- » Su construcción en poliamida reforzada con fibra de vidrio garantiza un suave deslizamiento del picaporte y una gran durabilidad.
- » El cerradero T21, construido en aleación metálica, es el idóneo para los perfiles de cámara europea.
- » Todos ellos disponen de una regatera en el punto de anclaje central, lo que favorece notablemente el ajuste del picaporte en el momento de la instalación.

	2210B	2211B	2230	2231	2230L / 2230P	2231L	2231P	2240	2241
T21 105 40					1			1	
T21 105 41						1	1		1
T21 105 10M	1		1		1				
T21 105 11M		1		1	2	3	3		
T30 105 10	1		1						
T30 105 11		1		1	2	2	2		
T30 105 40					1			1	
T30 105 41						1	1		1
U29 102 10		1		1					
U29 102 11		1		1	2	2	2		
U29 102 40					1			1	
U29 102 41						1	1		1
U30 133 10	1		1						
U30 133 11		1		1	2	2	2		
U30 133 40					1			1	
U30 133 41						1	1		1

1 - Se necesita una pieza 2 - Se necesitan dos piezas 3 - Se necesitan tres piezas

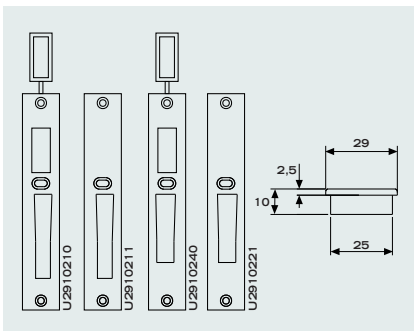
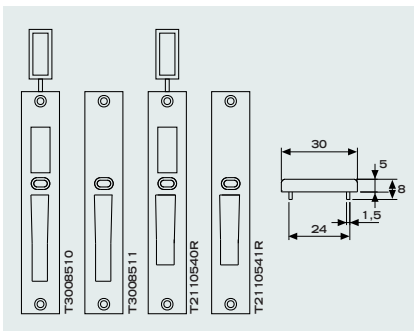
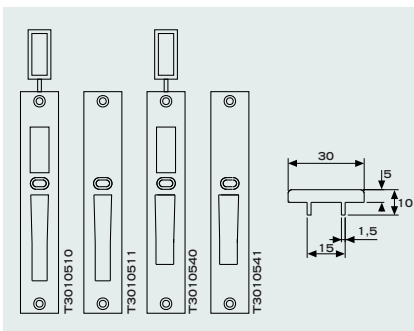
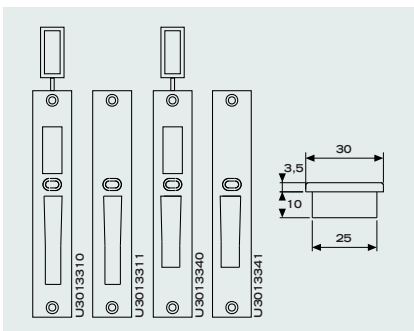

CERRADERO REGULABLES

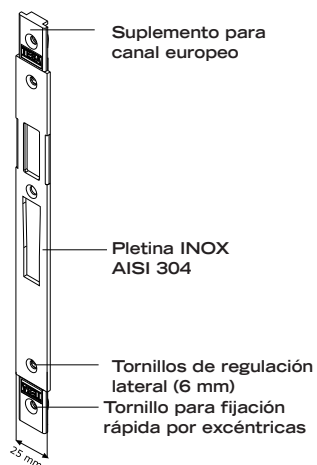

Para perfiles de canal europeo

CRE

- » Cerradero de acero inoxidable.
- » Diseño específico para canal europeo.
- » Fijación rápida por excéntricas, sin taladrar el perfil.

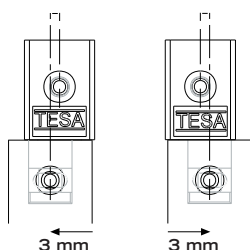

Ref.	CERRADURA	ACABADO	Emb
CRE2210EI	2210E	AI	5
CRE2210AI	2210B	AI	5
CRE2216AI	2216/2210 EURO	AI	5
CRE2230AI	Reenvíos 2230P	AI	5
CRE2240AI	2240/2230L/P	AI	5
CRE2246AI	2246	AI	5
CRE2240EI	2240 EURO/2230P EURO	AI	5
CRE2210XI	2210X/2230X	AI	5
CRE2230XI	Reenvíos 2230X	AI	5



T21G

- » Cerradero de aleación metálica.
- » Diseño específico para canal europeo.
- » Ofrece una regulación lateral de 6 mm.
- » Fijación rápida por excéntricas, sin traladrar el perfil..

Modelo	CERRADURA	ACABADO	Emb
T2110510G	2210B/2216B/2210B y 2216B EURO	NE	1
T2110511G	2211B/Reenvíos 2230P/2230P EURO	NE	1
T2110540G	2240 y 2246 EURO/2230P y 2236P EURO	NE	1
T2110541G	2241 EURO/2231P EURO	NE	1

Evita el taladrado del perfil

T21R

- » Cerradero de aleación metálica.
- » Diseño específico para canal europeo.
- » Fijación rápida por excéntricas, sin taladrar el perfil.
- » Mismas medidas que el modelo T21.

DETALLE DE LA EXCÉNTRICA DE FIJACIÓN RÁPIDA



Modelo	CERRADURA	ACABADO	Emb
T2110510R	2210B/2216B/2210B y 2216B EURO	NE	1
T2110511R	2211B/Reenvíos 2230P/2230P EURO	NE	1
T2110540R	2240 y 2246 EURO/2230P y 2236P EURO	NE	1
T2110541R	2241 EURO/2231P EURO	NE	1

ESCUDOS

Escudo de alta seguridad

ESCUDO E240

- » El escudo E-240 aúna diseño y seguridad protegiendo al cilindro frontal y lateralmente.
- » 2 piezas templadas protegen al cilindro de un ataque frontal con taladros, ofreciendo la misma seguridad que los escudos utilizados en puertas de seguridad para madera.
- » Colocación sencilla fijando la cerradura, (ver esquema).
- » Disponible en colores negro, blanco y satinado.



Escudo antimordaza

ESCUDO E210

- » Escudo de protección antimordaza en aleación metálica en el exterior.
- » Placa de acero niquelado y funda de poliamida en el interior.
- » Muy fácil instalación con dos tornillos pasantes M5
- » Acabados: Negro (estándar), blanco, latón pulido y níquel mate.
- » Acabados blanco y negro en placa interior.



Escudo de fácil instalación

ESCUDO E205

- » El escudo E-205 ha sido diseñado para poder colocar un escudo de una forma sencilla y rápida.
- » No requiere traspasar la cerradura con tornillos, lo que simplifica la instalación.
- » Se coloca remachando la placa al perfil y deslizando sobre ella la funda, quedando fijada cuando se instala el cilindro.
- » Disponible en color negro.



Escudo de placas de acero

ESCUDO E190

- » 1 placa de acero refuerza el escudo y permite alojar la cabeza del tornillo de fijación del escudo.
- » Cubierta con una pieza de plástico que tapa los tornillos.
- » Disponible también con funda ciega.
- » Disponibles en color negro y blanco.



ACCESORIOS

Recomendado para la serie 2230



Guardapolvos (Ref. GUARPOHC).

- » Cerradero de suelo opcional para el punto bajo de la cerradura 2230. Acabado niquelado.
- » Está dotado de un protector con resorte que evita la introducción de suciedad en el cerradero.

Punto alto y bajo (Ref. PAB2230).

- » Puntos de cierre alto y bajo en acero carbonitrurado para la cerradura 2230 (2 uds.).

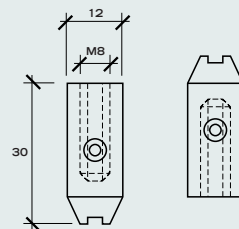
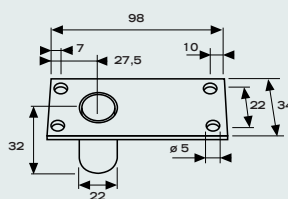

KIT REGULACIÓN CERRADERO PARA CÁMARA EUROPEA



Aplicable a toda la gama de cerraderos TESA

- » Permite la regulación lateral (4 mm) y vertical de los cerraderos.
- » Permite su ajuste una vez instalado.
- » Permite compensar los desajustes de la puerta en el tiempo.
- » Válido para los cerraderos inoxidables (ref inox).
- » Válido para las series T21 y T30 de Zamak (ref Zamak).
- » Válido para perfiles de cámara europea.
- » Instalación muy simple.

INSTALACIÓN

- » Se posiciona el kit en la guía sin apretar los tornillos.
- » Se aprieta el prisionero Allen en la guía del perfil a la altura adecuada.
- » Se suelta el tornillo, dejando a la vista la ranura con recorrido de la regulación del cerradero.
- » Posicionar el cerradero en la posición adecuada y apretar los tornillos.

CASQUILLOS REDUCTORES

Reductor cuadradillo nueva

- » Casquillos de adaptación de cuadradillo de acero zincado

44700NM
Cuadrillo de 7mm
en nueva de 8mm.

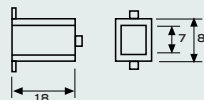

44600NM
Cuadrillo de 6mm
en nueva de 8mm.

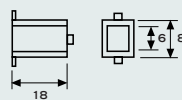

44900NM
Para utilizar el
cuadrillo estándar
de 8 mm en nuevas
de 9 mm.

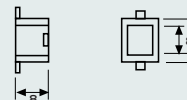

MANILLAS PARA CARPINTERÍA DE ALUMINIO

Manillas de nylon

SERIE MNRO800



MNRO800NE



MNRO800BL

- » Tornillos de fijación ocultos.
- » Fijación mediante tornillos roscachapa directamente al perfil, de forma que se pueden colocar en cualquier perfil.

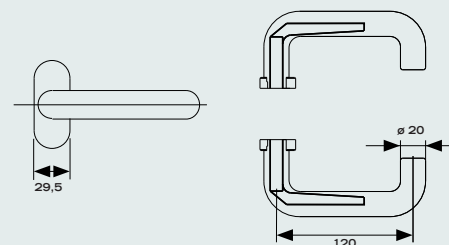

Serie aluminio

SERIES MS Y MV



- F1 Plata
- F2 Champagne
- F3 Oro
- F4 Bronce claro
- F5 Bronce oscuro
- F6 Inox
- AN Negro
- AB Blanco

- » Juego completo.
- » Roseta oval.
- » Muelle en ambas manillas.
- » Cuadradillo de 8 mm.

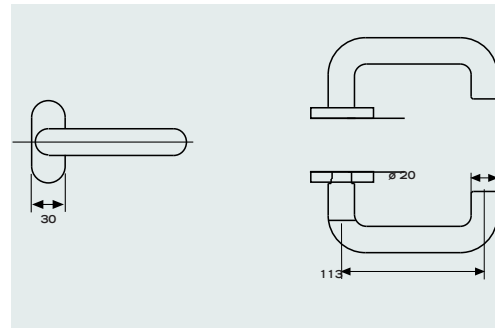

¿Blanco o Negro?

SERIE M2000



M2000NE



M2000BL

- » Juego completo.
- » Cuadradillo de 8 x 80 mm.
- » Roseta oval.
- » Muelle en ambas manillas.
- » Fijación mediante 4 tornillos por manilla.

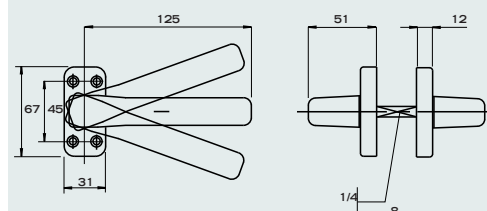

CIERRAPUERTAS

Seguridad y comodidad



CT1000



CT2000



CT2500



CT3000



CT2200

- » Una gama completa para todas las situaciones en las que un cerrapuerta es necesario. Desde los modelos para puertas ligeras de construcción en aluminio o PVC, hasta sistemas para puertas RF de doble hoja, con selector de cierre y retención electromagnética integrados. Asimismo existe el abanico de complementos necesario para equipar puertas de acción simple o doble, incluyendo puertas de vidrio.
- » Los cerrapuerta de TESA están certificados con EN 1154 (excepto CT1000), de acuerdo con la directiva europea 89/106/CEE y la normativa española de edificación NBE-CPI 96 art. 15.5.5.



CTSU200

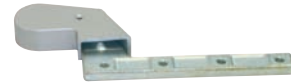

BRI

CILINDROS

Un amaestramiento a medida

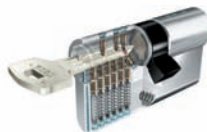

- » Como principal fabricante europeo de cilindros, TESA ofrece una gama que se adapta a cualquier necesidad:

- » La elección de un cilindro se basa en diferentes criterios:

Grados de seguridad

- » Cilindros con llave patentada e incopiable: si la llave se pierde, tendremos la seguridad de que no pueden realizarse copias sin la autorización del propietario.

- » Llave plana reversible.

- » Llave de serreta o de dientes.

Capacidad de amaestramiento

- » Facilita la vida del usuario, ya que permite que una misma llave abra varios cilindros, independientemente de que cada cilindro tenga además una llave propia.

- » El amaestramiento es un sistema planificado de cierre en el que una llave maestra abre más de un cilindro, aunque cada cilindro tenga su propia llave.

- » Para oficinas, viviendas y empresas de diferentes dimensiones, el amaestramiento es una solución cómoda y segura para reducir el número de llaves a manejar: seguridad y comodidad.

Variedad de medidas

- » Todo tipo de medidas y modelos: con excéntrica central (30/30) o descentrada (30/40, 30/45, 35/35, etc.), de radio 13,2 ó 15 mm, medios cilindros (30/10), cilindros con botón, etc.

Normativa

- » De acuerdo a las normas europeas en vigor (EN 1303, DIN, etc.).

